



CEDRUS®

2024

Garden



 CEDRUS®
Parts

 CEDRUS®
Garden

 CEDRUS®
Construction

 CEDRUS®
Power+



Kosiarki automatyczne C-MOW

C-MOW M6+ 14	C-MOW M12+ 15	C-MOW L16+ 15	C-MOW L20+ 15	C-MOW M5 16	C-MOW M10 17
NOWOŚĆ	NOWOŚĆ	NOWOŚĆ	NOWOŚĆ		

Kosiarki automatyczne Wiper

C-MOW L16 17	C-MOW L20 17	IKE XH6 20	IKE XH10S 20	IKE XH10R 21	IKE XH13S 21

IKE XH14 22	IKE XH18S 22	IKE XH25 22	IKE XH35S 22	Trekker Light 23	Trekker Medium 23

Trekker Premium 23	Trekker S Medium 24	Trekker S Premium 24	Trekker S Premium AWD 24	Trekker XL S Ultra Premium 25	Trekker XL S AWD Ultra Premium 25
			NOWOŚĆ		NOWOŚĆ

Yard 1000S 26	Yard 2000S 26	Climber XH35 SR 27	P Series 27	Vonblon KVM600MH-LI 34	Vonblon KVM600MH 34

Maszyny do układania przewodu

Traktory ogrodowe Cedrus



Ecotech NT60 34	Challenge AJ92/16H 38	Challenge MJ102/22H 38	Challenge MJ102/22H B&S 38	Starjet UJ102/22H 39	Starjet UJ102/22H B&S 39

Traktory Zero-skret Ariens













Edge 42 46	Ikon 42 46	Ikon 42 46	Ikon 52 47	Ikon 52 47	Apex 48 48

Traktory Zero-skret Ferris

Apex 52 48	Zenith SD 49	Zenith RD 49	Zenith E 49	400S 50	ISX800 50

 ISX2200 132 cm 51	 ISX2200 155 cm 51	 ISX3300 155 cm 51	 ISX3300 183 cm 51	 IS2600Z 132 cm 52	 IS2600Z 155 cm 52
-------------------------------------------------------------------------------------------------------------	-------------------------------------------------------------------------------------------------------------	-------------------------------------------------------------------------------------------------------------	--------------------------------------------------------------------------------------------------------------	---------------------------------------------------------------------------------------------------------------	---------------------------------------------------------------------------------------------------------------

Kosiarki spalinowe Cedrus

 IS6200 183 cm 52	 KS56S 62	 KS56S-H 62	 KS53S 63	 KS53S-E 63	 KS53S-B 63
 KS53S-L 63	 KS53S-H 64	 KS53S-H AL 64 <small>NOWOŚĆ</small>	 KS51S-H 64 <small>NOWOŚĆ</small>	 KS51S-ZT 64	 KS48S-H 65





Kosiarki spalinowe Weibang

 KS48S 65	 KS48 66	 KS42 66	 KS51P 66	 WB537SC V 3IN1-BBC 69	 WB537SC V AL-BBC 69
 WB537SC V AL 70	 WB537SC V 3IN1 70	 WB507SC V 3IN1 70	 WB567SK V-R 70	 WB537SLC 3IN1 71	 WB537SLC V 3IN1 71 <small>NOWOŚĆ</small>
 WB536SK V 3IN1 71 <small>NOWOŚĆ</small>	 WB537HCU 71	 WB506SC VE 3IN1 72	 WB506HC 3IN1 72	 WB506SC 3W1 72	 WB456SC VE 3IN1 73



Kosiarki do wysokiej trawy Weibang

 WB455HC 3IN1 73	 WB455SC 3IN1 73	 WBBC537SCV 74	 WBG76813 74	 WBG76813-TE 75 <small>NOWOŚĆ</small>	 WBLT567SLC 75 <small>NOWOŚĆ</small>
--------------------------------------------------------------------------------------------------------------	--------------------------------------------------------------------------------------------------------------	---------------------------------------------------------------------------------------------------------	-------------------------------------------------------------------------------------------------------	-------------------------------------------------------------------------------------------------------------------------------------	------------------------------------------------------------------------------------------------------------------------------------







Kosiarki bębnowe

 WBBC7623LC 75 <small>NOWOŚĆ</small>	 Stella Garden 76	 Stella PRO 76	 Stella PRO VARIO 76
----------------------------------------------------------------------------------------------------------------------------------	---------------------------------------------------------------------------------------------------------------	------------------------------------------------------------------------------------------------------------	---------------------------------------------------------------------------------------------------------------------

Elektryczne maszyny ogrodnicze

 KE34 84	 KE38 84
-----------------------------------------------------------------------------------------------------	-----------------------------------------------------------------------------------------------------

Wertykulatory spalinowe

 KE42 84	 PE27-40 85	 RE01 85	 WR01 2w1 90	 WR01-H 90 NOWOŚĆ	 WR01-B 90 NOWOŚĆ
------------------------------------------------------------------------------------------------	----------------------------------------------------------------------------------------------------	------------------------------------------------------------------------------------------------	----------------------------------------------------------------------------------------------------	---------------------------------------------------------------------------------------------------------------------	---------------------------------------------------------------------------------------------------------------------

Aeratory spalinowe







 WR02R 90	 WB384RB 91	 WB486CRB 91	 WB517AB 92	 WB457AB 92	 GL450 99
--------------------------------------------------------------------------------------------------	----------------------------------------------------------------------------------------------------	-----------------------------------------------------------------------------------------------------	----------------------------------------------------------------------------------------------------	------------------------------------------------------------------------------------------------------	----------------------------------------------------------------------------------------------------

Glebogryzarki spalinowe

 GL01 99	 GL500 100 NOWOŚĆ	 GL900 100 NOWOŚĆ	 GL05 100	 GL06 100	 GLX680 101
-------------------------------------------------------------------------------------------------	--------------------------------------------------------------------------------------------------------------------	--------------------------------------------------------------------------------------------------------------------	--------------------------------------------------------------------------------------------------	----------------------------------------------------------------------------------------------------	------------------------------------------------------------------------------------------------------

 GLX720 101	 GLX480 / GLX480F 101 NOWOŚĆ	 GLX540 101 NOWOŚĆ	 GLX-GT65-2L 102	 GLX-GT65-2B&S 102	 GL03PRO-LC 102
----------------------------------------------------------------------------------------------------	-------------------------------------------------------------------------------------------------------------------------------	---------------------------------------------------------------------------------------------------------------------	----------------------------------------------------------------------------------------------------------	-------------------------------------------------------------------------------------------------------------	----------------------------------------------------------------------------------------------------------







Traktory jednoosiowe

 GL03PRO-B&S 102	 ROTO 408 102	 360A 103 NOWOŚĆ	 600 103 NOWOŚĆ	 850 103 NOWOŚĆ	 TJ01 106
-----------------------------------------------------------------------------------------------------------	--------------------------------------------------------------------------------------------------------	---------------------------------------------------------------------------------------------------------------------	---------------------------------------------------------------------------------------------------------------------	----------------------------------------------------------------------------------------------------------------------	------------------------------------------------------------------------------------------------------



Łuparki

 TJ02 106	 LS02H 112	 LS06V 112	 LS07V 112	 LS08V 112	 LS09V 113
----------------------------------------------------------------------------------------------------	-----------------------------------------------------------------------------------------------------	-----------------------------------------------------------------------------------------------------	-----------------------------------------------------------------------------------------------------	-------------------------------------------------------------------------------------------------------	-------------------------------------------------------------------------------------------------------

Rozdrabiacze spalinowe







 LS10V 113	 LS16V-L 113 NOWOŚĆ	 LS22V-L 113 NOWOŚĆ	 RB02 114	 RB02PRO 114 NOWOŚĆ	 RB03 115
-----------------------------------------------------------------------------------------------------	------------------------------------------------------------------------------------------------------------------------	------------------------------------------------------------------------------------------------------------------------	-----------------------------------------------------------------------------------------------------	--------------------------------------------------------------------------------------------------------------------------	------------------------------------------------------------------------------------------------------

Wykaszarki spalinowe

 RB04PRO-E 115	 RB05PRO-HE 115	 WK330R 120 NOWOŚĆ	 WK430X 120	 WK520X 120	 UW552 121 NOWOŚĆ
---------------------------------------------------------------------------------------------------------	----------------------------------------------------------------------------------------------------------	-----------------------------------------------------------------------------------------------------------------------	-------------------------------------------------------------------------------------------------------	--------------------------------------------------------------------------------------------------------	------------------------------------------------------------------------------------------------------------------------

Urządzenie wielofunkcyjne

Pilarki spalinowe Cedrus

 PS25-10T 126	 PS40-16T 126	 PS50-18T 126	 SW02 127	 SW03 127	 AG500-TB50 127
------------------------------------------------------------------------------------------------------	-----------------------------------------------------------------------------------------------------	-----------------------------------------------------------------------------------------------------	-------------------------------------------------------------------------------------------------	---------------------------------------------------------------------------------------------------	---------------------------------------------------------------------------------------------------------

Świdry Cedrus

Nożyce do żywopłotu Koparki tańcuchowe

 NZ02 127	 WBTR126H 130	 KP01 130	 KP02 130	 WBSC409H 131	 WBSG13H 131
--------------------------------------------------------------------------------------------------	------------------------------------------------------------------------------------------------------	--------------------------------------------------------------------------------------------------	--------------------------------------------------------------------------------------------------	--------------------------------------------------------------------------------------------------------	-------------------------------------------------------------------------------------------------------

Wycinarka do darni

Frezy do pni

Dmuchawy spalinowe Cedrus







 FR01 131	 DM05PRO 136	 DM04 136	 DM03 2w1 136	 BL6S 137	 BL1200 137
--------------------------------------------------------------------------------------------------	-----------------------------------------------------------------------------------------------------	--------------------------------------------------------------------------------------------------	-------------------------------------------------------------------------------------------------------	----------------------------------------------------------------------------------------------------	------------------------------------------------------------------------------------------------------

Opryskiwacze, otrząsarka, odkurzacz do orzechów

 OP04 138	 OP02 138	 M1200 139	 V1200B 139	 SC904R 139	 SC02 144
---------------------------------------------------------------------------------------------------	--------------------------------------------------------------------------------------------------	---------------------------------------------------------------------------------------------------	----------------------------------------------------------------------------------------------------	------------------------------------------------------------------------------------------------------	-----------------------------------------------------------------------------------------------------

Zamiatarki i odchwaszczarki

Odkurzacze spalinowe

 ZM02 144	 ZM04 144	 ZM06-E 4IN1 145	 ZM05PRO-E 145	 LV58S 4w1 146	 WBLV506C 146
----------------------------------------------------------------------------------------------------	----------------------------------------------------------------------------------------------------	-----------------------------------------------------------------------------------------------------------	----------------------------------------------------------------------------------------------------------	-----------------------------------------------------------------------------------------------------------	----------------------------------------------------------------------------------------------------------

Odśnieżarki

 WBLV50K 147	 WBDL5021R 147	 SB56 150	 SB56-E 150	 SB61-E 150	 SB71-E 150
-------------------------------------------------------------------------------------------------------	---------------------------------------------------------------------------------------------------------	----------------------------------------------------------------------------------------------------	-------------------------------------------------------------------------------------------------------	--------------------------------------------------------------------------------------------------------	--------------------------------------------------------------------------------------------------------

Spis treści

O nas	8
Nasze marki	9
Nasza oferta	10
Kosiarki automatyczne C-MOW	14
Kosiarki automatyczne Wiper	20
Maszyny do układania przewodu	34
Traktory ogrodowe	38
Traktory zero-skręt	46
Kosiarki spalinowe	62
Kosiarki do wysokiej trawy	74
Kosiarki bębnowe	76
Elektryczne maszyny ogrodnicze	84
Wertykulatory spalinowe	90
Aeratory spalinowe	92
Gleboğrafzarki spalinowe	99
Traktory jednoosiowe	106
Łuparki	112
Rozdrabniacze spalinowe	114
Wykaszarki spalinowe	120
Pilarki spalinowe	126
Świdry spalinowe	127
Nożyce do żywopłotu	127
Koparki łańcuchowe	130
Wycinarka do darni, frezy do pni	131
Dmuchawy spalinowe	136
Opryskiwacze, otrząsarka, odkurzacz do orzechów	138
Zamiatarki i odchwaszczarki spalinowe	144
Odkurzacze spalinowe	146
Odśnieźarki	150



CEDRUS®

POMOCNY W OGRODZIE

OD 30 LAT



Cedrus - polska marka. Nasze maszyny - Twoje najlepsze rozwiązania

CEDRUS to firma z doświadczeniem - jeden z największych w Polsce dystrybutorów maszyn, narzędzi, części i akcesoriów dla lasu i ogrodu. Firma CEDRUS powstała w grudniu 1993 roku. Na początku zajmowaliśmy się głównie dystrybucją części zamiennych. Od 2007 roku poszerzyliśmy naszą ofertę o maszyny. Wszystkie nasze urządzenia spełniają niezbędne europejskie normy i posiadają odpowiednie certyfikaty.

CEDRUS to rozwój - w 2015 zostaliśmy częścią bardzo dużej polskiej grupy kapitałowej. Jesteśmy aktualnie najszybciej rozwijającą się firmą w branży ogrodniczo - leśnej w naszym kraju, z najbardziej kompleksową ofertą, poszerzoną o sprzęt budowlany oraz urządzenia bateryjne. W asortymencie proponowanym przez CEDRUS znajdują się kosiarki, traktorki ogrodowe, glebogryzarki, wykaszarki, opryskiwacze, łuparki, dmuchawy, pilarki, rozdrabniacze, wertykulatory, świdry, zamiatarki, koparki łańcuchowe, frezy do pni, agregaty, pompy, zagęszczarki, stopy wibracyjne, betoniarki, transportery, zacieraczki i wiele innych. Proponujemy zarówno maszyny przeznaczone do użytku profesjonalnego, jak i domowego. Nie sztuką jest jednak sprzedać maszynę, ale zapewnić jej pełen serwis, dlatego w swojej ofercie posiadamy części zamienne do maszyn, akcesoria, materiały eksploatacyjne, artykuły BHP.

CEDRUS to polska marka - w 2016 roku wprowadziliśmy na rynek maszyny naszej marki. Aktualnie oferujemy już ponad 650 rodzajów maszyn ogrodniczych i budowlanych marki CEDRUS oraz wiele akcesoriów i części zamiennych tej marki. Oczywiście nie rezygnujemy z innych renomowanych, międzynarodowych brandów. W naszej ofercie można znaleźć m.in. produkty: Weibang, Wiper, Ferris, Ariens, Briggs&Stratton, Simplicity, Cifarelli, Rato, Pubert, Fiskars, Bahco, NGK, Walbro, Zama i wiele innych.

W 2022 roku zostaliśmy ponadto dystrybutorem cenionej marki Loncin, światowej sławy producenta silników i maszyn. Każdego roku poszerzamy nasz asortyment, by jak najlepiej sprostać potrzebom i oczekiwaniom naszych klientów. Obecnie CEDRUS posiada sieć 1700 dilerów w całej Polsce, do których codziennie dociera z około 23 000 artykułami od 160 dostawców z całego świata.







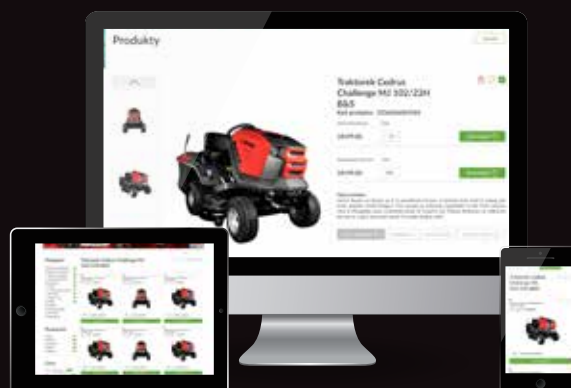

























CEDRUS to innowacje - Cedrus to nie tylko maszyny spalinowe. Szukamy ekologicznych rozwiązań na miarę XXI wieku. Od 2021 roku mamy w ofercie bezobsługowe roboty koszące marki WIPER ECOROBOT, należącej do renomowanej włoskiej grupy ZUCCHETTI. Od 2021 roku proponujemy też narzędzia akumulatorowe własnej marki Cedrus Power +. W 2023 roku naszą ofertę uzupełniły kosiarki automatyczne Cedrus C-MOW.

Wspieramy sprzedaż, poszerzając ofertę asortymentową, a także prowadząc liczne działania m.in.:

- platformę B2B dla Dilerów
- ogólnodostępną stronę www.cedrus.com.pl zawierającą bazę wiedzy oraz ofertę produktów firmy Cedrus
- sklep internetowy dla klientów detalicznych na stronach www.cedrus.com.pl, www.kosiarkiwiper.pl
- prezentacje, szkolenia, uczestnictwo w targach
- cotygodniowe promocje
- ratalną sprzedaż produktów
- aktywność w kanałach social media
- materiały reklamowe (ulotki, katalogi)
- internetowe akcje marketingowe (AdWords)



Nasze marki

Nasza oferta

Zdobyte przez lata doświadczenia zamieniamy na rozwiązania praktyczne, rozwijając markę Cedrus. W roku 2024 do naszej bogatej oferty dołączą nowe modele kosiarek automatycznych Cedrus C-MOW, nowe modele narzędzi akumulatorowych serii Cedrus Power+ oraz wiele nowych urządzeń spalinowych do pielęgnacji trawnika. Dla fanów nowoczesnych rozwiązań wprowadzamy do oferty profesjonalne maszyny akumulatorowe, których przykładem jest Ariens Zenith E. Wciąż poszerzamy asortyment urządzeń do zasilania awaryjnego, do agregatów i inwerterów dołączą w tym roku także nowe stacje zasilania. Poszerzamy także ofertę maszyn, silników oraz części zamiennych marki Loncin.

Jesteśmy generalnym dystrybutorem marek o światowej renomie:

- Loncin - silniki, agregaty, pompy - **2 lata gwarancji**
- Weibang – kosiarki - **5 lat**, inne - **2 lata gwarancji**
- Wiper (Włochy) - kosiarki automatyczne - **do 6 lat gwarancji**
- Ferris (USA) - zero-skręty - **do 4 lat gwarancji**
- Ariens (UK) - traktorki ogrodowe - **do 4 lat gwarancji**
- Motor Jikov (Czechy) - kosiarki bębnowe - **2 lata gwarancji**
- SARP / Kaaz (Japonia) – wykaszarki, kosiarki, świdry - **2 lata gwarancji**
- SARP / Pubert (Francja) - glebogryzarki, wertykulatory - **do 5 lat gwarancji**

Oferujemy również:

- wyroby firmy Fiskars
- oleje do maszyn dwu i czterosuwowych
- świece zapłonowe NGK i Champion
- układy tnące do pilarek marek Cedrus, Sugihara, Sarp
- narzędzia i żyłki tnące do wykaszarek
- części zamienne do silników dwu i czterosuwowych
- paski klinowe
- noże i adaptory do kosiarek
- materiały eksploatacyjne
- akcesoria oraz narzędzia leśne i ogrodowe
- środki ochrony osobistej
- części zamienne i akcesoria do maszyn chińskich.

30 lat renom



50
EKSPERTÓW
wykwalifikowany
zespół



26 000
ARTYKUŁÓW
w ofercie handlowej



160
DOSTAWCÓW
w naszej ofercie



1700
DILERÓW
na obszarze
całego kraju



24 000
CZĘŚCI
asortyment



650
MASZYN
asortyment



CEDRUS®

POMOCNY W OGRODZIE

OD 30 LAT



Nasz sposób na idealny trawnik

! Marzysz o zadbanym trawniku, ale zawsze brakuje czasu by doprowadzić go do perfekcji? Mamy dla Ciebie rozwiązanie! Nasze kosiarki automatyczne Cedrus C-MOW zaopiekują się Twoim trawnikiem, byś Ty mógł się cieszyć wolnym czasem.

Nowoczesny ogród z C-MOW

! Kosiarka automatyczna Cedrus C-MOW to urządzenie, które według harmonogramu skosi Twój trawnik, a następnie automatycznie wróci do stacji ładującej, aby czekać na kolejne zadanie.



Kosiarka automatyczna Cedrus C-MOW Twój osobisty ogrodnik

Automatyzacja już od wielu lat wkracza w każdą sferę naszego życia. Jej rozwój wymuszony jest poprzez ciągły brak czasu oraz zabieganie każdego z nas. Kiedy już mamy wolny weekend lub urlop, uświadamiamy sobie, że zamiast spędzić go wraz z rodziną, musimy jeszcze odrobić nasze obowiązki w domu czy w ogrodzie. Na szczęście możemy także skorzystać z prostych robotów, które pomogą nam odkurzyć, wymyć podłogę czy skosić trawnik. Także w naszej ofercie znajdziecie bogatą ofertę kosiarek automatycznych.

Nasze kosiarki automatyczne wyróżniają się jakością oraz pewnością wykonania powierzonej im pracy w połączeniu z przystępną ceną oraz bogatym wyposażeniem. Zestaw C-MOW składa się z kosiarki automatycznej, stacji ładującej, zasilacza, długość przewodu oraz ilość szpilek. Ilość przewodu oraz szpilek zależy od modelu kosiarki.

Roboty koszące C-MOW mogą obsłużyć powierzchnię od 500m² do 2000m². Praca naszych kosiarek jest zupełnie automatyczna, kosiarka zaczyna kosić według zaprogramowanego wcześniej harmonogramu, a kiedy rozładuje się jej bateria, wróci do stacji ładującej, aby się naładować. Pracą kosiarki można sterować za pomocą klawiszy oraz wyświetlacza na obudowie lub za pomocą aplikacji na telefon.

Powierznię pracy kosiarek automatycznych Cedrus C-MOW wyznacza pętla z ułożonego w koło trawnika przewodu. Należy pamiętać, aby dobierając robota do koszenia wybierać zawsze maszynę, która jest w stanie obsłużyć powierzchnię większą o 20% od rzeczywistej powierzchni naszego trawnika.

C-MOW - Twój osobisty ogrodnik

C MOW

Roboty C-MOW to dwie serie kosiarek automatycznych. Seria C-MOW M składa się z czterech modeli C-MOW M5, M6+, M10 i M12+. Kosiarki serii M potrafią skosić powierzchnie od 500 do 1200 m². Druga seria nazywa się C-MOW L, różni się ona wielkością oraz posiada dodatkowe funkcje takie jak np. czujniki zbliżeniowe oraz pasek oświetlenia LED w przedniej części obudowy. Seria L to również cztery modele. C-MOW L16 oraz L16+ potrafią obsłużyć trawnik o powierzchni do 1600 m², a modele L20 oraz L20+ nadają się do ogrodów o wielkości do 2000 m². W przyszłości będziemy także wprowadzać większe modele.

Robot plug and play

Jeżeli nie masz dużych wymagań co do harmonogramu pracy kosiarki automatycznej to wystarczy, że zamontujesz przewód ograniczający oraz stację ładowania w ogrodzie i włączysz kosiarkę. Każdy robot C-MOW jest wstępnie zaprogramowany, co pozwala mu na pracę zaraz po wyjęciu z pudełka.

Wygoda obsługi z pomocą aplikacji

Są dwa sposoby zmiany parametrów pracy kosiarki C-MOW. Pierwszy polega na programowaniu za pomocą przycisków oraz wyświetlacza. Drugi wymaga od nas zainstalowania na telefonie aplikacji "Robotic-Mower Connect", ale dzięki temu zyskujemy intuicyjny dostęp do ustawień kosiarki, a po połączeniu kosiarki C-MOW z domowym wifi możemy sterować kosiarką oraz sprawdzać jej status z każdego miejsca na świecie.



C-MOW M6+

Nr C-MOW-M6+

Powierzchnia pracy do 600m², bateria 2,5Ah, czas pracy około 2h, czas ładowania około 2h 10min, 4 strefy, max. nachylenie terenu 36%, silniki bezszczotkowe, łączność bluetooth i wifi

NOWOŚĆ





C-MOW M12+

Nr C-MOW-M12+

Powierzchnia pracy do 1200m², bateria 5,0Ah, czas pracy około 3h 10min, czas ładowania około 1h 40min, 4 strefy, max. nachylenie terenu 36%, silniki bezszczotkowe, łączność bluetooth i wifi

NOWOŚĆ

Kosiarka automatyczna C-MOW kosi codzienny przyrost trawy za pomocą 3 uchylnych noży umieszczonych na tarczy. Ten niewielki ściniek trawy opada na powierzchnię w krótkim czasie rozkładając się, a zawarte w nim składniki odżywcze trafiają z powrotem do gleby.

Skomplikowany trawnik to nie problem

Roboty koszące Cedrus posiadają oprogramowanie, które pozwala ustawić im 4 różne punkty startowe. W sytuacji kiedy główna część trawnika oddzielona jest od innej części za pomocą wąskiego pasa trawy, kosiarka po wyjeździe ze stacji ładującej podąża po przewodzie ograniczającym do zadanego przez nas punktu na jego obwodzie. Dojeżdża do niego i tam zaczyna koszenie.



C-MOW L16+

Nr C-MOW-L16+

Powierzchnia pracy do 1600m², bateria 5,0Ah, czas pracy około 2h 30min, czas ładowania około 1h 40min, 4 strefy, max. nachylenie terenu 36%, silniki bezszczotkowe, łączność bluetooth i wifi, czujniki zbliżeniowe

NOWOŚĆ



C-MOW L20+

Nr C-MOW-L20+

Powierzchnia pracy do 2000m², bateria 5,0Ah, czas pracy około 2h 30min, czas ładowania około 1h 40min, 4 strefy, max. nachylenie terenu 36%, silniki bezszczotkowe, łączność bluetooth i wifi, czujniki zbliżeniowe

NOWOŚĆ

C-MOW

- poMOCNY W OGRODZIE

C mow

Roboty koszące Cedrus C-MOW wyposażone są w wiele czujników, dzięki którym ich praca jest bardziej wydajna oraz efektywna, ale są także czujniki gwarantujące bezpieczeństwo. Wszystkie kosiarki C-MOW posiadają czujnik zderzenia, czujnik podniesienia, czujnik deszczu, czujnik pochylenia, dodatkowo modele z serii L wyposażone są w czujniki indukcyjne, dzięki którym kosiarka nie musi uderzać w przeszkodę, ale czuje ją z pewnej odległości.

Ostona stacji ładującej

Dodatkowym wyposażeniem kosiarek C-MOW jest ostona stacji ładującej, dzięki której kosiarka zabezpieczona jest podczas ładowania przed warunkami atmosferycznymi takimi jak słońce oraz deszcz. Ostonę montuje się bardzo intuicyjnie do postawy ładawarki za pomocą oryginalnych mocowań.

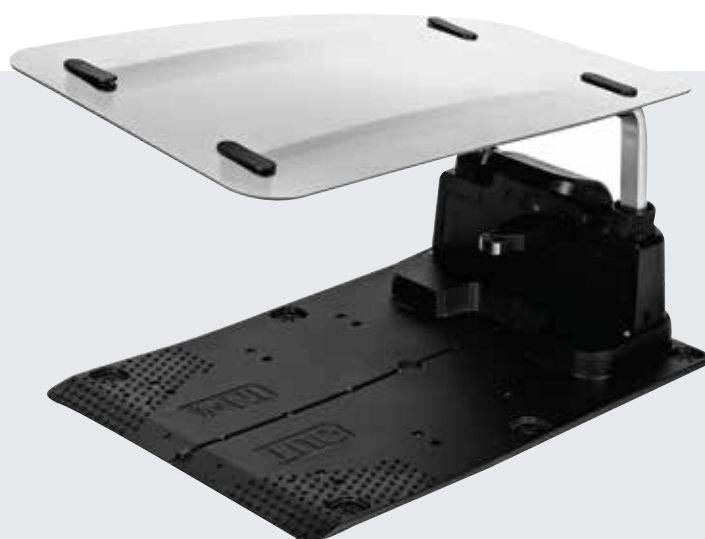

C-MOW M5

Nr C-MOW-M5

Powierzchnia pracy do 500m², bateria 2,5Ah, czas pracy około 2h, czas ładowania około 2h 10min, 4 strefy, max. nachylenie terenu 36%, silniki bezszczotkowe, łączność bluetooth i wifi





C-MOW M10

Nr C-MOW-M10

Powierzchnia pracy do 1000m², bateria 5,0Ah, czas pracy około 3h 10min, czas ładowania około 1h 40min, 4 strefy, max. nachylenie terenu 36%, silniki bezszczotkowe, łączność bluetooth i wifi

Praca w każdych warunkach

Kosiarki C-MOW wyposażone zostały w czujnik deszczu, dzięki któremu robot po wykryciu opadów wraca do stacji ładującej i czeka w niej do momentu wyschnięcia czujnika. Czas ten można wydłużyć. Czujnik deszczu można także wyłączyć wtedy, a kosiarka będzie kosić nawet w deszczu. Należy pamiętać, że po koszeniu mokrej trawy, kosiarka będzie wymagała czyszczenia. Kosiarka poruszająca się po bardzo mokrym terenie może doprowadzić do uszkodzenia powierzchni trawnika.



C-MOW L16

Nr C-MOW-L16

Powierzchnia pracy do 1600m², bateria 5,0Ah, czas pracy około 2h 30min, czas ładowania około 1h 40min, 4 strefy, max. nachylenie terenu 36%, silniki bezszczotkowe, łączność bluetooth i wifi, czujniki zbliżeniowe



C-MOW L20

Nr C-MOW-L20

Powierzchnia pracy do 2000m², bateria 5,0Ah, czas pracy około 2h 30min, czas ładowania około 1h 40min, 4 strefy, max. nachylenie terenu 36%, silniki bezszczotkowe, łączność bluetooth i wifi, czujniki zbliżeniowe

Zajmiemy się Twoim trawnikiem

Czas to jedna z największych wartości, której ciągle nam brakuje. Pozwól naszym kosiarkom automatycznym zająć się Twoim trawnikiem. Ty możesz ten czas przeznaczyć na przyjemniejsze zajęcia.

!

Zawsze idealnie przycięty trawnik

Roboty koszące Wiper to nowoczesne maszyny, które zatroszczą się o Twój trawnik. Nie musisz nic robić. Wystarczy, że zainstalujesz kosiarkę w ogrodzie, a ona sama skosi trawę, naładuje się, a kiedy trawa będzie idealnie przystrzyżona, będzie czekać w gotowości na następne koszenie.

!

CEDRUS®

POMOCNY W OGRODZIE

OD 30 LAT





Odwiedź naszą stronę internetową:

www.kosiarkiwiper.pl

Kosiarki automatyczne Wiper Ecorobot

W każdej dziedzinie naszego życia widzimy postęp. Do niedawna samochody elektryczne były pieśnią przyszłości. W tej chwili na naszych ulicach jest ich coraz więcej, a liczne ograniczenia dla silników spalinowych powodują, że nie można ich używać w centrach niektórych wielkich miast. Podobnie sprawa wygląda z elektrycznym ogrzewaniem domów czy fotowoltaiką. Dzięki nim odchodzimy od tradycyjnych źródeł ogrzewania, które są nieekologiczne i przyczyniają się do powstawania smogu.

Kosiarki automatyczne też już nie są nowością wśród właścicieli ogrodów. Brak hałasu, brak spalin, w pełni automatyczna praca obejmująca powrót do stacji ładującej po rozładowaniu akumulatora oraz wznowienie pracy po jego naładowaniu - to tylko kilka zalet robotów koszących. Zawsze idealnie przycięty trawnik, brak potrzeby zbierania i utylizacji skoszonej trawy, kompaktowe rozmiary, łatwy serwis, obsługa za pomocą aplikacji mobilnej. To te cechy powodują, że właściciele ogrodów decydują się na instalację automatycznych kosiarek. Jeżeli dodamy do tego wolny czas, który zyskujemy, to sprawa zakupu robota koszącego wydaje się być przesądzona.

Prezentujemy Państwu markę kosiarek automatycznych Wiper Ecorobot. Włoski producent od dwóch dekad tworzy i udoskonala roboty koszące, aby spełnić najwyższe oczekiwania przyszłych użytkowników. Roboty Wiper to zaawansowane maszyny, które idealnie zajmą się Twoim trawnikiem. Wysoka jakość podzespołów, przemyślana i nowoczesna konstrukcja, dopracowana technologia łączności oraz obsługi sprawiają, że Wiper to niezastąpiony pomocnik w Twoim ogrodzie.

Kosiarki automatyczne Wiper IKE



Kosiarki automatyczne Wiper Ecorobot to kilka serii maszyn różniących się budową, wyposażeniem oraz przewidzianą powierzchnią koszenia. Nasze kosiarki potrafią obsłużyć trawniki od 600 m² do nawet 20 000 m². Poszczególne modele mogą być wyposażone w GPS, geolokalizację, geogrodzenie, wspomaganie koszenia za pomocą nawigacji satelitarnej, inteligentny powrót do stacji ładującej lub system Amico chroniący zwierzęta przed ewentualnym kontaktem z kosiarką.

IKE Series do małych i średnich ogrodów

Seria IKE to kompaktowe roboty koszące posiadające większość zaawansowanych funkcji, ale wyróżniające się zwartą budową. Ich obsługa odbywa się za pomocą kilku przycisków umiejscowionych w centralnej części maszyny lub poprzez aplikację mobilną.

Aplikacja mobilna "My Robot Wiper"

Kosiarki automatyczne Wiper posiadają wiele ustawień pozwalających na idealne dopasowanie kosiarki do koszonego obszaru. W modelach nieposiadających wyświetlacza, jak np. IKE, wszelkie zmiany w menu odbywają się za pomocą aplikacji mobilnej. W łatwy i przejrzysty sposób zaprogramujesz kosiarkę według własnych potrzeb i preferencji. Ustawisz harmonogram koszenia, wyznaczysz trudno dostępne strefy, czy określisz zasięg geogrodzenia.



IKE XH6

Nr 20-5410-10

Powierzchnia pracy do 600m², bateria 2,5Ah, czas pracy około 2h, czas ładowania około 1h, 4 strefy, max. nachylenie terenu 45%, silniki bezszczotkowe, łączność bluetooth



IKE XH10S

Nr 20-5420-10

Powierzchnia pracy do 1000m², bateria 2,5Ah, czas pracy około 2h, czas ładowania około 1h, 4 strefy, max. nachylenie terenu 45%, silniki bezszczotkowe, łączność bluetooth, GPS, GSM, geolokalizacja

IKE XH10S

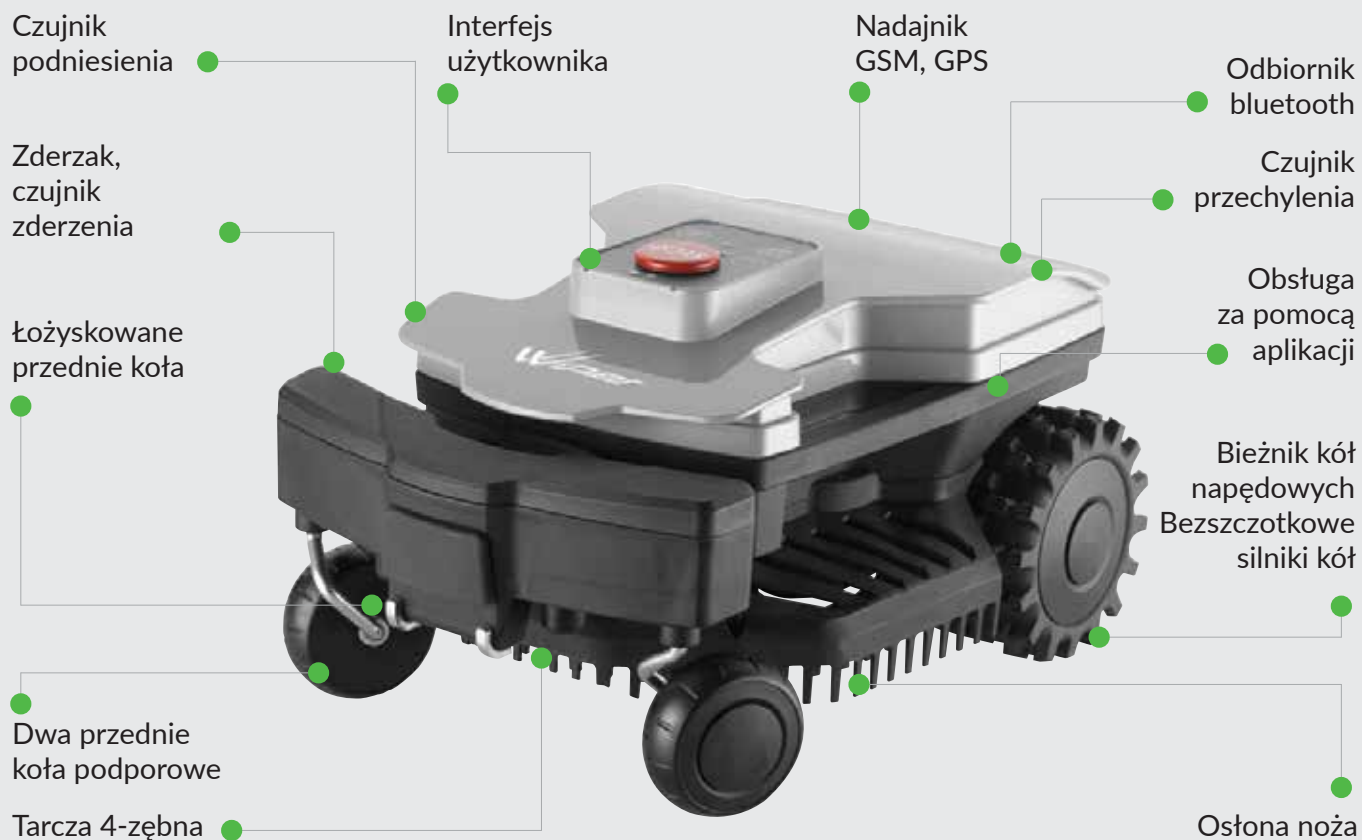

IKE XH10R

Nr 20-5425-10

Powierzchnia pracy do 1000m², bateria 5Ah, czas pracy około 4h, czas ładowania około 2h, 4 strefy, max. nachylenie terenu 45%, silniki bezszczotkowe, łączność bluetooth, praca bez przewodu ograniczającego



IKE XH13S

Nr 20-5430-10

Powierzchnia pracy do 1300m², bateria 5Ah, czas pracy około 4h, czas ładowania około 1h, 4 strefy, max. nachylenie terenu 45%, silniki bezszczotkowe, łączność bluetooth, GPS, GSM, geolokalizacja

Kosiarki automatyczne Wiper IKE



IKE XH14

Nr 20-5440-10

Powierzchnia pracy do 1400m², bateria 5,0Ah, czas pracy około 3h, czas ładowania około 1:30h, 4 strefy, max. nachylenie terenu 45%, silniki bezszczotkowe, łączność bluetooth



IKE XH18S

Nr 20-5450-10

Powierzchnia pracy do 1800m², bateria 5,0Ah, czas pracy około 3h, czas ładowania około 1:30h, 8 strefy, max. nachylenie terenu 45%, silniki bezszczotkowe, łączność bluetooth, GPS, GSM, geolokalizacja



IKE XH25

Nr 20-5460-10

Powierzchnia pracy do 2500m², bateria 5Ah, czas pracy około 3h, czas ładowania około 1:30h, 8 strefy, max. nachylenie terenu 45%, silniki bezszczotkowe, łączność bluetooth, GPS, GSM, geolokalizacja



IKE XH35S

Nr 20-5470-20

Powierzchnia pracy do 3500m², bateria 10Ah, czas pracy około 6h, czas ładowania około 1:30h, 8 strefy, max. nachylenie terenu 45%, silniki bezszczotkowe, łączność bluetooth, GPS, GSM, geolokalizacja



Kosiarki automatyczne Wiper Trekker



Trekker Light

Nr 20-9030-10 / 40PUF02L90

Powierzchnia pracy do 800m², bateria 2,9Ah, czas pracy około 2:00h, czas ładowania około 1:30h, 4 strefy, max. nachylenie terenu 45%, silniki bezszczotkowe, łączność bluetooth

Kosiarki Trekker wyposażone są w intuicyjny panel kontrolny, czujnik deszczu, podwójne koła zmniejszające nacisk jednostkowy na koszoną powierzchnię. Roboty Wiper są bardzo bezpieczne dla dzieci oraz zwierząt - posiadają szereg czujników, które zatrzymają maszynę oraz wyłączą układ tnący w przypadku niebezpieczeństwa.

Wiper Ecorobot wciąż się uczy i rozwija

Kosiarki Wiper Ecorobot posiadają zaawansowaną technologicznie płytę główną, która daje wręcz nieskończone możliwości programowania. Pozwala to na obsługę nawet najbardziej skomplikowanych ogrodów. Dzięki naszym robotom koszącym Twój trawnik zawsze będzie wyglądał świetnie.



Trekker Medium

Nr 20-9030-10 / 40PUK05M90

Powierzchnia pracy do 1200m², bateria 5,8Ah, czas pracy około 3:00h, czas ładowania około 1:30h, 4 strefy, max. nachylenie terenu 45%, silniki bezszczotkowe, łączność bluetooth



Trekker Premium

Nr 20-9030-10 / 40PUV08P90

Powierzchnia pracy do 1800m², bateria 8,7Ah, czas pracy około 4:00h, czas ładowania około 1:30h, 4 strefy, max. nachylenie terenu 45%, silniki bezszczotkowe, łączność bluetooth

Kosiarki automatyczne Wiper Trekker S



Trekker S Medium

Nr 20-9040-10 / 40PUK05M90

Powierzchnia pracy do 1800m², bateria 5,8Ah, czas pracy około 2:45h, czas ładowania około 1:30h, 8 stref, max. nachylenie terenu 45%, silniki bezszczotkowe, łączność bluetooth, GSM, GPS, wyświetlacz dotykowy



Trekker S Premium

Nr 20-9040-10 / 40PUV08P90

Powierzchnia pracy do 3200m², bateria 8,7Ah, czas pracy około 3:45h, czas ładowania około 1:30h, 8 stref, max. nachylenie terenu 45%, silniki bezszczotkowe, łączność bluetooth, GSM, GPS, wyświetlacz dotykowy



Trekker S Premium AWD

Nr W1040L413Z / 40PUV08P90

Powierzchnia pracy do 3200m², bateria 10,35Ah, czas pracy około 3:45h, czas ładowania około 1:30h, 8 stref, max. nachylenie terenu 60%, silniki bezszczotkowe, łączność bluetooth, GSM, GPS, wyświetlacz dotykowy, napęd na cztery koła

NOWOŚĆ

LAT **6** GWARANCJI



Trekker XL S Ultra Premium

Nr 20-9050-00 / 40PUG10P90

Powierzchnia pracy do 6000m², bateria 10,35Ah, czas pracy około 4h, czas ładowania około 1:30h, 8 stref, max. nachylenie terenu 45%, silniki bezszczotkowe, łączność bluetooth, GSM, GPS, wyświetlacz dotykowy



Trekker XL S AWD Ultra Premium

Nr 20-9050-00 / 40PUG10P90

Powierzchnia pracy do 6000m², bateria 10,35Ah, czas pracy około 4h, czas ładowania około 1:30h, 8 stref, max. nachylenie terenu 60%, silniki bezszczotkowe, łączność bluetooth, GSM, GPS, wyświetlacz dotykowy, napęd na cztery koła

NOWOŚĆ

Kosiarki automatyczne Wiper P SERIES i Yard



Innowacyjny system GPS wspomaga pracę kosiarki oraz chroni ją przed kradzieżą

Co to oznacza dla użytkownika? Bezpieczeństwo - zawsze dokładnie wiesz, gdzie znajduje się kosiarka. W przypadku kradzieży, aplikacja poinformuje Cię o incydencie. Satelitarny system nawigacji wspomaga także koszenie trawnika oraz powrót kosiarki do stacji ładującej.



Yard 1000S

Nr 50-6510-20

Powierzchnia pracy do 10000m², bateria 2x15Ah, czas pracy około 6h, czas ładowania około 5h, 8 stref, max. nachylenie terenu 45%, silniki bezszczotkowe, łączność bluetooth, GSM, GPS, wyświetlacz dotykowy



Yard 2000S

Nr 50-6520-40

Powierzchnia pracy do 20000m², bateria 4x15Ah, czas pracy około 11h, czas ładowania 10h, 8 stref, max. nachylenie terenu 45%, silniki bezszczotkowe, łączność bluetooth, GSM, GPS, wyświetlacz dotykowy



Profesjonalne kosiarki automatyczne Climber XH35 SR



Climber XH35 SR

Nr 20-9510-20

Powierzchnia pracy do 3500m², bateria 10Ah, czas pracy około 2:30h, czas ładowania około 1h, 8 stref, max. nachylenie terenu 75%, silniki bezszczotkowe, łączność bluetooth, GSM, GPS, wyświetlacz dotykowy



P Series

Nr 50-3060-10

Powierzchnia pracy do 7000m², bateria 15Ah, czas pracy około 7h, czas ładowania około 2:30h, 8 stref, max. nachylenie terenu 45%, silniki bezszczotkowe, łączność bluetooth, GSM, GPS, wyświetlacz dotykowy

Kosiarki automatyczne C-MOW

Model	C-MOW-M6+	C-MOW-M12+	C-MOW-L16+	C-MOW-L20+
Max. powierzchnia pracy [m ²]	600	1200	1600	2000
Punkty startowe	4	4	4	4
Max. dopuszczalne nachylenie [%]	36	36	36	36
Akumulator [Ah]	2,5 Ah	5,0 Ah	5,0 Ah	5,0 Ah
Średni czas pracy +/- 20% [h]	02:00	03:10	02:30	02:30
Czas ładowania [h]	02:10	03:10	02:30	02:30
Czujnik deszczu	●	●	●	●
Interfejs użytkownika	Klawiatura, wyświetlacz	Klawiatura, wyświetlacz	Klawiatura, wyświetlacz	Klawiatura, wyświetlacz
Sterowanie za pomocą aplikacji	●	●	●	●
Odbiornik bluetooth	●	●	●	●
Moduł WIFI	●	●	●	●
Zabezpieczenie kodem PIN	●	●	●	●
Typ noża	3 wymienne noże na tarczy	3 wymienne noże na tarczy	3 wymienne noże na tarczy	3 wymienne noże na tarczy
Szerokość koszenia [cm]	18	18	22	22
Wysokość koszenia [mm]	20-60	20-60	20-60	20-60
Regulacja wysokości koszenia	Ręczna	Ręczna	Ręczna	Ręczna
Czujniki zbliżeniowe	○	○	●	●
Ochrona stacji ładowującej	●	●	●	●
Tryb ładowania	Kontaktowy	Kontaktowy	Kontaktowy	Kontaktowy
Waga z baterią [kg]	7,4	7,7	10,6	10,6
Poziom hałas [dB]	62	62	62	62
Przewód w zestawie [m]	130	180	200	250
Szpilki w zestawie	180	250	280	300

C-MOW-M5	C-MOW-M10	C-MOW-L16	C-MOW-L20
500	1000	1600	2000
4	4	4	4
36	36	36	36
2,5 Ah	5,0 Ah	5,0 Ah	5,0 Ah
02:00	03:10	02:30	02:30
02:10	03:10	02:30	02:30
●	●	●	●
Klawiatura, wyświetlacz	Klawiatura, wyświetlacz	Klawiatura, wyświetlacz	Klawiatura, wyświetlacz
●	●	●	●
●	●	●	●
●	●	●	●
●	●	●	●
3 wymienne noże na tarczy	3 wymienne noże na tarczy	3 wymienne noże na tarczy	3 wymienne noże na tarczy
18	18	22	22
20-60	20-60	20-60	20-60
Ręczna	Ręczna	Ręczna	Ręczna
○	○	●	●
●	●	●	●
Kontaktowy	Kontaktowy	Kontaktowy	Kontaktowy
7,4	7,7	10,6	10,6
62	62	62	62
130	180	200	250
180	250	280	300

Akcesoria Kosiarki automatyczne

Kod	C-MOW-ROOF-M	C-MOW-ROOF-L	C-MOW-GPS-L	CEDPO03
Producent	Cedrus	Cedrus	Cedrus	Cedrus
Nazwa	Ostona stacji ładującej C-MOW seria M	Ostona stacji ładującej C-MOW seria L	Moduł GPS C-MOW seria L	Przewód ograniczający 100m 3,4mm

Kod	CEDPO04	CEDPO01	CEDPO02	783551
Producent	Cedrus	Cedrus	Cedrus	3M
Nazwa	Przewód ograniczający 250m 3,4mm	Przewód ograniczający 500m 2,7mm	Przewód ograniczający 500m 3,4mm	Złączka przewodu ograniczającego

Kod	NZ656	NZ655	015Z11800A	075Z45800A
Producent	Cedrus	Cedrus	Wiper	Wiper
Nazwa	Złączka przewodu ograniczającego	Szpilki do przewodu ograniczającego	Obudowa stacji ładującej IKE	Obudowa stacji ładującej Trekker

Kod	CS_E0002_1	CS_E0002_2	CS_E0002_3	CS_E0002_5
Producent	Wiper	Wiper	Wiper	Wiper
Nazwa	Przewód ograniczający 100m 3,0mm	Przewód ograniczający 200m 3,0mm	Przewód ograniczający 300m 3,0mm	Przewód ograniczający 500m 3,0mm



Kosiarki automatyczne

Model	IKE XH6	IKE XH10S	IKE XH10R	IKE XH13S	IKE XH14	IKE XH18S	IKE XH25	IKE XH35s	Trekker Light
Max. powierzchnia pracy [m ²]	600	1000	1000	1300	1400	1800	2500	3500	800
Liczba stref	4	4	4	4	4	8	8	8	4
Max. dopuszczalne nachylenie [%]	45	45	45	45	45	45	45	45	45
Akumulator [Ah]	2,5(64Wh)	2,5(64Wh)	5(130 Wh)	5(130Wh)	5(130Wh)	5(30Wh)	5(130Wh)	10(260 Wh)	2,9(73Wh)
Średni czas pracy +/- 20% [h]	02:00	02:00	04:00	04:00	03:00	03:00	03:00	06:00	02:00
Czas ładowania [h]	01:00	01:00	02:00	01:00	01:30	01:30	01:30	01:30	01:30
Max. prędkość (domyślna) [m/min]	28	28	28	28	28	28	28	28	30
Czujnik deszczu	●	●	●	●	●	●	●	●	●
Interfejs użytkownika	Klawiatura	Klawiatura	Klawiatura	Klawiatura	Klawiatura	Klawiatura	Klawiatura	Klawiatura	Klawiatura
Sterowanie za pomocą aplikacji	●	●	●	●	●	●	●	●	●
Odbiornik bluetooth	●	●	●	●	●	●	●	●	●
Moduł GPS -GSM	○	●	○	●	○	●	○	●	○
Zabezpieczenie kodem PIN	●	●	●	●	●	●	●	●	●
GPS Alarm (geoogrodzenie)	○	●	○	●	○	●	○	●	○
Typ noża	4-ramienny	4-ramienny	4-ramienny	4-ramienny	4-ramienny	4-ramienny	4-ramienny	4-ramienny	4-ramienny
Szerokość koszenia [cm]	18	18	18	18	25	25	28	29	25
Prędkość noża	4200	4200	4200	4200	3000	3000	2800	2800	3000
Wysokość koszenia [mm]	25-70	25-70	25-70	25-70	25-60	25-60	25-60	25-60	20-65
Regulacja wysokości koszenia	Ręczna	Ręczna	Ręczna	Ręczna	Ręczna	Ręczna	Ręczna	Elektryczna	Ręczna
System koszenia wspierany GPS	○	●	○	●	○	●	○	●	○
Ostona stacji ładowującej	○	○	○	○	○	○	○	○	○
Tryb ładowania	Kontaktowy	Kontaktowy	Kontaktowy	Kontaktowy	Kontaktowy	Kontaktowy	Kontaktowy	Kontaktowy	Kontaktowy
Waga z baterią [kg]	7,1	7,2	7,5	7,5	11	11	13	13	15
Poziom hałasu [dB]	57	57	57	57	60	60	63	63	63

Trekker Medium	Trekker Premium	Trekker S Medium	Trekker S Premium	Trekker S Premium AWD	Trekker XLS Ultra Premium	TrekkerXLSAWD Ultra Premium	Yard 1000S	Yard 2000S	Climber XH35 SR	P Series
1200	1800	1800	3200	3200	6000	6000	10000	20000	3500	7000
4	4	8	8	8	8	8	8	8	8	8
45	45	45	45	60	45	60	45	45	75	45
5,8(146Wh)	8,7(220Wh)	5,8(146Wh)	8,7(220Wh)	10,35(235Wh)	10,35(260Wh)	10,35(300Wh)	2x15(777Wh)	4x15(1554Wh)	10(260Wh)	15(388Wh)
03:00	04:00	02:45	03:45	03:45	04:00	04:00	06:00	11:00	02:30	07:00
01:30	01:30	01:30	01:30	01:30	01:30	01:30	05:00	10:00	01:00	02:30
30	30	30	30	30	35	35	40	40	30	35
●	●	●	●	●	●	●	●	●	●	●
Klawiatura	Klawiatura	Wyświetlacz	Wyświetlacz	Wyświetlacz	Wyświetlacz	Wyświetlacz	Wyświetlacz	Wyświetlacz	Wyświetlacz	Wyświetlacz
●	●	●	●	●	●	●	●	●	●	●
●	●	●	●	●	●	●	●	●	●	●
⓪	⓪	●	●	●	●	●	●	●	●	●
●	●	●	●	●	●	●	●	●	●	●
⓪	⓪	●	●	●	●	●	●	●	●	●
4-ramienny	4-ramienny	4-ramienny	6-zębna	6-zębna	4-ramienny	4-ramienny	4-ramienny	4-ramienny	4-ramienny	4-ramienny
25	25	25	25	25	36	36	84 (3 noże)	84 (3 noże)	29	36
3000	3000	3000	3000	3000	2500	2500	3000	3000	3000	2500
20-65	20-65	20-65	20-65	20-75	20-65	30-75	25-70	25-70	25-70	24-64
Ręczna	Ręczna	Elektryczna	Elektryczna	Elektryczna	Elektryczna	Elektryczna	Elektryczna	Elektryczna	Elektryczna	Ręczna
⓪	⓪	●	●	●	●	●	●	●	●	●
⓪	⓪	⓪	⓪	⓪	⓪	⓪	⓪	⓪	⓪	●
Kontaktowy	Kontaktowy	Kontaktowy	Kontaktowy	Kontaktowy	Kontaktowy	Kontaktowy	Kontaktowy	Kontaktowy	Kontaktowy	Kontaktowy
15,3	15,6	15,5	15,8	15,8	15,8	15,8	45	49	18,5	18,4
63	63	63	63	63	63	63	69	69	63	69

Maszyny do układania przewodu



KVM600MH-LI

Bateria LI-ION 82V 6AH, głębokość robocza 4-6cm, prędkość 15m/min, wydajność 600m/h, waga 31,5kg, nóż oscylacyjny, napęd na koła, w zestawie bateria i ładowarka

Podczas instalacji kosiarki w ogrodzie najwięcej czasu trzeba poświęcić na ułożenie przewodu ograniczającego. W naszej ofercie dostępne są trzy maszyny do układania przewodu.

Model Vonblon KVM600MH

Charakteryzuje się nożem przesuniętym w stronę lewego koła, dzięki czemu przewód ograniczający można położyć bliżej przeszkód. Jej zaletą jest także niska waga i kompaktowe rozmiary. Maszyna ta dostępna jest także w wersji akumulatorowej.

Maszyna Ecotech NT60

Posiada bardziej masywną budowę, a jej najważniejszą cechą jest nóż w postaci wiertła, który świetnie poradzi sobie z twardą glebą czy korzeniami. Do maszyn dostępne są także akcesoria ułatwiające pracę.

HONDA
POWER PRODUCTS



Vonblon KVM600MH

Silnik Honda GXH50, głębokość robocza 4-6cm, prędkość 15m/min, wydajność 600m/h, waga 30,5kg, nóż oscylacyjny, napęd na koła

HONDA
POWER PRODUCTS



Ecotech NT60

Silnik Honda GCV160, głębokość robocza 1-6cm, prędkość 36m/min, waga 45kg, nóż - wiertło, napęd na koła

Maszyny do układania przewodu

Marka	Ecotech	Vonblon	Vonblon
Model	NT60	KVM600MH	KVM600MH-LI
Model silnika	Honda GCV160	Honda GXH50	82V / 6Ah
Głębokość układania przewodu [mm]	10-60	40-60	40-60
Prędkość robocza [m/min]	36	15	15
Regulowany uchwyt	●	●	●
Urządzenie robocze	Wiertło	Nóż	Nóż
Napęd	●	●	●
Waga [kg]	45	30,5	31,5

Akcesoria maszyn do układania przewodu

Marka	Wiper	Wiper	Wiper	Wiper
Nazwa	Licznik przewodu NT60	Prowadnik do tworzenia wysp NT60	Nóż NT60 - 3szt	Wiper Nóż wzmocniony NT60 - 3szt
Numer katalogowy	7599L	7771	7403	7403H

Marka	Vonblon	Vonblon	Vonblon	Vonblon
Nazwa	Licznik przewodu KVM600MH	Prowadnik do tworzenia wysp KVM600MH	Nóż dwustronny KVM600MH	Nóż ze stali hartowanej KVM600MH
Numer katalogowy	PORPWMA-0006	PORPWMA-0017	POR10-0303	PORPWMA-0008

Marka	Vonblon	Vonblon
Nazwa	Akumulator 6Ah	Ładowarka akumulatora 6Ah
Numer katalogowy	PCA-0203	PCA-0231

Radość z koszenia tylko z naszymi traktorami

Pozwól sobie na odrobinę przyjemności. Koszenie trawnika za pomocą naszych niezawodnych traktorów pozwala więcej czasu przeznaczyć na przyjemności na tonie Twojego ogrodu. Szybko, komfortowo i dokładnie to hasła opisujące pracę z naszymi maszynami.

Jedna maszyna - wiele zastosowań!

Koszenie, odśnieżanie, zamiatanie, wertykulacja, transport to tylko kilka zastosowań naszych traktorów ogrodniczych. Sprawdź osprzęt dostępny do Twojej maszyny.





CEDRUS

POMOCNY W OGRODZIE

OD 30 LAT



**Zobacz film
Traktory ogrodowe**

Nasze traktory zostały stworzone, aby pomóc Tobie w pracy w ogrodzie

Traktory ogrodnicze Cedrus gwarantują wysoką jakość koszenia oraz uniwersalne wykorzystanie maszyn. W zależności od modelu charakteryzują się różnymi systemami koszenia, abyś mógł dobrać maszynę spełniającą Twoje oczekiwania. Nasze traktory zadowolą nawet najbardziej wymagających użytkowników.

Szeroki asortyment dostępnych akcesoriów pomoże nie tylko przy koszeniu trawy, ale także jesienią przy zbieraniu liści, zimą przy odśnieżaniu, czy wiosną w trakcie wykonywania wertykulacji. Każdy traktor posiada bogate wyposażenie. Hydrostatyczne przekładnie czołowych producentów, elektryczne załączanie noży, światła do pracy po zmierzchu, czujnik napełnienia kosza to tylko kilka funkcji, które znajdują się w standardowym wyposażeniu naszych traktorów. System zbierania do kosza, mulczowania oraz wyrzutu trawy zapewnia wydajne koszenie bez względu na warunki.

Traktory ogrodowe Cedrus

Traktory Cedrus zostały stworzone w Europie na bazie doświadczeń oraz sugestii użytkowników, z myślą o wszystkich funkcjach, które mają usprawnić koszenie naszych ogrodów. Bogate wyposażenie seryjne oraz mnogość zastosowań pozwala korzystać z pomocy naszych maszyn przez cały rok.

Intuicyjna obsługa dzięki zastosowaniu bezstopniowej przekładni hydrostatycznej

Sterowanie jazdą odbywa się za pomocą dwóch pedałów umieszczonych z prawej strony maszyny. Jeden pedał służy do jazdy do przodu, drugi do jazdy do tyłu. Kiedy chcemy przyspieszyć, wciskamy pedał mocniej, natomiast kiedy chcemy się zatrzymać, przestajemy go naciskać.



LONCIN



Challenge AJ92/16H

Nr S536027047703

Silnik Loncin LC1P92F1 7,8kW, szerokość koszenia 92cm, pojemność kosza 300l, hydrostatyczna przekładnia, elektrycznie załączane noże

LONCIN



Challenge MJ102/22H

Nr S536026054183

Silnik Loncin LC2P77F V-TWIN 12,6kW, szerokość koszenia 102cm, pojemność kosza 300l, hydrostatyczna przekładnia, elektryczne załączanie noży



Challenge MJ102/22H B&S

Nr S536026054184

Silnik Briggs&Stratton Intek 7220EXi V-TWIN, szerokość koszenia 102cm, pojemność kosza 300l, hydrostatyczna przekładnia, elektryczne załączanie noży

Cedrus Starjet UJ102/22H



Starjet UJ102/22H

Nr S536027051732

Silnik Loncin LC2P77F V-TWIN 12,6kW, szerokość koszenia 102cm, pojemność kosza 320l, hydrostatyczna przekładnia, elektryczne załączanie noży, wzmocniona rama



Starjet UJ102/22H B&S

Nr S536026051188

Silnik Briggs&Stratton Intek 7220EXi V-TWIN 11,8kW, szerokość koszenia 102cm, pojemność kosza 320l, hydrostatyczna przekładnia, elektryczne załączanie noży, wzmocniona rama

Traktory ogrodowe

Marka	Cedrus	Cedrus	Cedrus	Cedrus	Cedrus
Model	Challenge AJ 92/16H	Challenge MJ 102/22H	Challenge MJ 102/22H B&S	Starjet UJ 102/22H	Starjet UJ 102/22H B&S
Producent silnika	Loncin	Loncin	Briggs&Stratton	Loncin	Briggs&Stratton
Model silnika	LC1P92F1	LC2P77F V-TWIN	Intek 7220EXi V-TWIN	LC2P77F V-TWIN	Intek 7220EXi V-TWIN
Moc znamionowa [kW/obr./min]	7,8/2700	12,6/2700	11,5/2700	12,6/2700	11,8/2800
Pojemność silnika [cm³]	452	708	656	708	656
Liczba cylindrów	1	2	2	2	2
Hydrostatyczna skrzynia biegów	●	●	●	●	●
Producent przekładni	Hydro Gear T2	Hydro Gear T2	Hydro Gear T2	Tuff Torq K46	Tuff Torq K46
Elektryczne załączenie noży	●	●	●	●	●
Szerokość koszenia [cm]	92	102	102	102	102
Liczba noży	2	2	2	2	2
Układ tnący	Wytłaczany	Wytłaczany	Wytłaczany	Wytłaczany	Wytłaczany
Wysokość koszenia [mm]	30-90	25-80	25-80	25-80	25-80
Pojemność kosza [l]	300	300	300	320	320
Rozmiar kół przód/tył	15x6/18x8,5	15x6/18x8,5	15x6/18x8,5	16x6,5/20x10	16x6,5/20x10
Przednia oś żeliwna	●	●	●	●	●
Pojemność zbiornika paliwa	7,5	7,5	7,5	11,9	11,9
Prędkość jazdy przód/tył [km/h]	8/5	8/5	8/5	9/6	9/6
Kosz / Wyrzut / Mielenie	● / ● / ●	● / ● / ●	● / ● / ●	● / ● / ●	● / ● / ●
Reflektory	●	●	●	●	●
Układ zawieszenia	○	○	○	○	○
Waga netto [kg]	226	242	255	276	271

Akcesoria Traktorów Cedrus

Marka	Cedrus	Cedrus	Cedrus	Cedrus
Nazwa	Wkładka mieląca AJ92/16H	Wkładka mieląca MJ102/22H	Wkładka mieląca UJ102/22H	Deflektor wyrzutu tylnego UJ,MJ,AJ
Numer katalogowy	S532986015323	S532986018903	S532986017143	S532974472733

Marka	Cedrus	Cedrus	Cedrus	Cedrus
Nazwa	Pług śnieżny 120 cm, elektryczne podnoszenie model AJ, MJ	Pług śnieżny 120 cm, elektryczne podnoszenie model UJ	Pług śnieżny, ręczny 120cm model AJ, MJ	Pług śnieżny, ręczny 120cm model UJ
Numer katalogowy	ACC0127	ACC0128	ACC0154	ACC0157

Akcesoria Traktorów



Marka	Cedrus	Cedrus	Cedrus	Cedrus	Cedrus	Cedrus
Nazwa	Podnośnik boczny do traktorów do 400kg, wysokość podnoszenia 80cm, szerokość najazdu 100cm	Podnośnik boczny do traktorów do 400kg, wysokość podnoszenia 80cm, szerokość najazdu 120cm	Pług traktorów Husqvarna, Partner, Craftsman, McCulloch	Pług traktorów Viking, Alko, Oleo-Mac	Pług traktorów Cedrus Challenge	Pług traktorów Cedrus Starjet
Numer katalogowy	ACC0161	ACC0166	ACC0152	ACC0153	ACC0154	ACC0157



Marka	Cedrus	Cedrus	Cedrus	Cedrus	Cedrus
Nazwa	Pług śnieżny Husqvarna Rider Seria 200	Pług śnieżny Husqvarna Rider Seria 300	Aerator rurkowy, szer. robocza 122cm, max. gł. 8cm, 8 zespołów roboczych po 4 rurki, max. obciążenie 63,5kg	Aerator z siewnikiem, szerokość robocza 103cm, pojemność siewnika 80l	Aerator z siewnikiem 81,3cm, pojemność siewnika 43,5l
Numer katalogowy	ACC0107	ACC0108	SP31102	SP31519	SP31509



Marka	Cedrus	Cedrus	Cedrus	Cedrus	Cedrus
Nazwa	Walec / aerator 91cm, pojemność 90l, głębokość robocza do 6,35cm	Walec / aerator 122cm, pojemność 94,8l, głębokość robocza do 6,35cm	Walec / aerator 152,4cm, pojemność 117,5l, głębokość robocza do 6,35cm	Walec 91cm, pojemność 86l, waga z wodą 136kg	Walec 122cm, pojemność 116l, waga z wodą 172kg
Numer katalogowy	SP31129	SP31130	SP31131	SP45103	SP45203



Cedrus

Cedrus

Cedrus

Cedrus

Cedrus

Cedrus

Pług śnieżny 120cm, elektryczne podnoszenie Husqvarna Partner Craftsman

Pług śnieżny 120cm, elektryczne podnoszenie John Deere

Pług śnieżny 120cm, elektryczne podnoszenie Simplicity

Pług śnieżny 120cm, elektryczne podnoszenie VIKING, ALKO, OLEOMAC

Pług śnieżny 120cm, elektryczne podnoszenie Cedrus Challenge

Pług śnieżny 120cm, elektryczne podnoszenie Cedrus Starjet

ACC0102

ACC0103

ACC0105

ACC0123

ACC0127

ACC0128



Cedrus

Cedrus

Cedrus

Cedrus

Cedrus

Cedrus

Rozsiewacz do 3,5m, pojemność 29l

Rozsiewacz do 3,5m, pojemność 60l

Brona pazurowa, szerokość robocza 100cm, 10 podwójnych zespołów roboczych

Przyczepka z tworzywa sztucznego 225kg

Przyczepka metalowa 225kg

Przyczepka 600kg

SP31507

SP31508

SP31101

SP22111

SP22124

SP22102



Cedrus

Cedrus

Cedrus

Walec 152cm, pojemność 170l, waga z wodą 225kg

Zbieracz, szerokość robocza 97cm, pojemność kosza 340l

Zbieracz, szerokość robocza 122cm, pojemność kosza 400l

SP45303

SP31105

SP31109



Najbardziej zwrotne kosiarki

Co daje nam zerowy promień skrętu? Niesamowitą zwrotność w każdych warunkach. Każde koło napędowe wyposażone jest w osobną przekładnię hydrostatyczną, która sterowana jest za pomocą dźwężka kierowniczego.



Wydajność na najwyższym poziomie!

Jeżeli szukasz zwrotnej kosiarki, która w krótkim czasie jest w stanie skosić dużą powierzchnię, to zero-skręt jest idealną maszyną dla Ciebie.





CEDRUS®

POMOCNY W OGRODZIE

OD 30 LAT



Zobacz film
Traktory Zero-skręt

Jedynie na rynku kosiarki wyposażone w pełny system amortyzacji zawieszenia!

W gamie kosiarek z zerowym promieniem skrętu znajdują się maszyny przeznaczone do pielęgnacji prywatnych ogrodów oraz profesjonalne kosiarki do prac komunalnych.

Bez względu na zastosowanie, wszystkie nasze zero-skręty wyróżniają się specjalnym wyposażeniem wpływającym na komfort, a co za tym idzie wydajność pracy. Opatentowany system niezależnego zawieszenia, wytrzymały układ roboczy ze specjalnymi wzmocnieniami, najwyższej jakości komercyjne przekładnie serii ZT, oraz silniki Briggs&Stratton z systemem Oil Guard wpływają na niezawodność użytkowania podczas wielogodzinnej pracy w terenie.

Dla firm poszukujących ekologicznych rozwiązań, wprowadziliśmy akumulatorową kosiarkę z zerowym promieniem skrętu Ariens Zenith E. Jest to profesjonalna maszyna do komercyjnego koszenia dużych powierzchni, charakteryzująca się długim czasem koszenia na jednym ładowaniu oraz wysokim komfortem pracy.

Dodatkowym zabezpieczeniem jest długoletnia gwarancja obejmująca poszczególne podzespoły maszyn. Nasze maszyny spełnią ponadprzeciętne oczekiwania operatorów, pozwalając cieszyć im się wolnym czasem po pracy, bez nadmiernego zmęczenia wywołanego wibracjami. Sprawdź naszą ofertę i umów się na jazdę testową.

Traktory Zero-skręt Ariens



Kosiarki z zerowym promieniem skrętu Ariens to nowoczesne maszyny przeznaczone do szybkiego koszenia dużych połaci terenu. W ofercie Ariens dostępne są maszyny do zastosowań amatorskich oraz do profesjonalnego utrzymania terenów zielonych.

Ariens - wydajność i komfort pracy

Ariens rozumie, że najważniejszym aspektem, który wpływa na produktywność maszyny jest osoba, która z niej korzysta. Zero-skręty Ariens zostały od podstaw zaprojektowane z myślą o operatorze. Innowacyjne funkcje, takie jak progresywny układ kierowniczy i miękkie, wysokie oparcie fotela z podłokietnikami, zapewnia wygodę podczas całodziennego użytkowania.



Edge 42

Nr 915339

Silnik Ariens 635cm³ V-TWIN 11,8kW, szerokość koszenia 107cm, wyrzut boczny, hydrostatyczne przekładnie Hydro Gear EZT, spawany układ tnący

Kawasaki



Ikon 42

Nr 915340

Silnik Kawasaki FR651 V-TWIN, 13,9kW, szerokość koszenia 107cm, wyrzut boczny, hydrostatyczne przekładnie Hydro Gear EZT, spawany układ tnący, regulacja wysokości koszenia za pomocą pokrętła



Ikon 42

Nr 915342

Silnik Ariens V-TWIN 764cm³, 15,5kW, szerokość koszenia 107cm, wyrzut boczny, hydrostatyczne przekładnie Hydro Gear EZT, spawany układ tnący, regulacja wysokości koszenia za pomocą pokrętła



Ariens - szybkość i zwrotność

Kosiarka z zerowym promieniem skrętu kosi dwa razy szybciej niż typowy traktor ogrodowy. Może obracać się w miejscu o 360°, co pozwala jej kosić w każdą stronę. Wszystkie modele wyposażone są w agregaty z wyrzutem bocznym, ale opcjonalnie można je wyposażyć w zestaw do mulczowania.



Ikon 52
Nr 915341

Silnik Kawasaki FR691 V-TWIN, 16,5kW, szerokość koszenia 132cm, wyrzut boczny, hydrostatyczne przekładnie Hydro Gear EZT, spawany układ tnący, regulacja wysokości koszenia za pomocą pokrętła



Ikon 52
Nr 915343

Silnik Ariens V-TWIN 764cm³, 15,5kW, szerokość koszenia 132cm, wyrzut boczny, hydrostatyczne przekładnie Hydro Gear EZT, spawany układ tnący, regulacja wysokości koszenia za pomocą pokrętła

Traktory Zero-skręt Ariens



Kosiarki z zerowym promieniem skrętu Ariens to nowoczesne maszyny przeznaczone do szybkiego koszenia dużych połaci terenu. W ofercie Ariens dostępne są maszyny do zastosowań amatorskich oraz do profesjonalnego utrzymania terenów zielonych.

Ariens - wydajność i komfort pracy

Ariens rozumie, że najważniejszym aspektem, który wpływa na produktywność maszyny jest osoba, która z niej korzysta. Zero-skręty Ariens zostały od podstaw zaprojektowane z myślą o operatorze. Innowacyjne funkcje, takie jak progresywny układ kierowniczy i miękkie, wysokie oparcie fotela z podłokietnikami, zapewnia wygodę podczas całodziennego użytkowania.



Kawasaki



Apex 48
Nr 991316

Silnik Kawasaki FR691 V-TWIN, 16,8kW, szerokość koszenia 122cm, wyrzut boczny, hydrostatyczne przekładnie Hydro Gear ZT3100, spawany układ tnący

Kawasaki



Apex 52
Nr 991315

Silnik Kawasaki FR691 V-TWIN, 16,8kW, szerokość koszenia 132cm, wyrzut boczny, hydrostatyczne przekładnie Hydro Gear ZT3100, spawany układ tnący



 **Kawasaki**



Zenith SD

Nr 991322

Silnik Kawasaki FX730 V-TWIN, 16,3kW, szerokość koszenia 152cm, wyrzut boczny, hydrostatyczne przekładnie Hydro Gear ZT3200, spawany układ tnący

Ariens - szybkość i zwrotność

Kosiarka z zerowym promieniem skrętu kosi dwa razy szybciej niż typowy traktor ogrodowy. Może obracać się w miejscu o 360°, co pozwala jej kosić w każdą stronę. Wszystkie modele wyposażone są w agregaty z wyrzutem bocznym, ale opcjonalnie można je wyposażyć w zestaw do mulczowania.

 **Kawasaki**



Zenith RD

Nr 991323

Silnik Kawasaki FX730 V-TWIN, 16,3kW, szerokość koszenia 152cm, wyrzut do tyłu, hydrostatyczne przekładnie Hydro Gear ZT3200, spawany układ tnący



Zenith E

Nr 997305

Napęd akumulatorowy, 4 baterie 56V 4k Wh Li-ion, szerokość koszenia 152cm, wyrzut boczny, elektryczne silniki kół oraz noży, spawany układ tnący

Traktory Zero-skręt Ferris



Maszyny marki Ferris są produkowane w USA, w fabryce koncernu Briggs&Stratton. Wysoka trwałość zastosowanych podzespołów, przemyślana konstrukcja oraz innowacyjne rozwiązania pozwalają na profesjonalne wykorzystanie maszyn. Dzięki systemowi niezależnego zawieszenia każdego koła, kosiarki te osiągają wysoką wydajność, dając jednocześnie operatorowi komfort i ergonomię pracy. Moc odpowiednią do komercyjnej pracy zapewniają potężne silniki Vanguard EFI oraz Kawasaki FX.



Poczuj komfort stosując system zawieszenia ISX Ferris



Każde koło naszej kosiarki wyposażone zostało w amortyzator renomowanej marki Monroe. Dzięki temu rozwiązaniu zwiększono trwałość maszyny, poprawiono warunki pracy operatora, a co za tym idzie zwiększono wydajność koszenia.



400S

Nr 5901990

Silnik Briggs&Stratton Commercial Series 8230 V-TWIN 15,3kW, szerokość koszenia 122cm, wyrzut boczny, mielenie, wyrzut do tyłu, hydrostatyczne przekładnie Hydro Gear ZT3100, spawany układ tnący, amortyzowane zawieszenie



ISX800

Nr 5901991

Silnik Briggs&Stratton Commercial Series 8270 V-TWIN 15,9kW, szerokość koszenia 132cm, 3 metody koszenia, hydrostatyczne przekładnie Hydro Gear ZT3400, spawany układ tnący, niezależne zawieszenie 4 kół

Traktory Zero-skręt Ferris



ISX2200 132 cm

Nr 5902029

Silnik Briggs&Stratton Vanguard EFI V-TWIN 21kW, szerokość koszenia 132cm, 3 metody koszenia, hydrostatyczne przekładnie Hydro Gear ZT4400, spawany układ tnący, niezależne zawieszenie 4 kół, Oil Guard



ISX2200 155 cm

Nr 5902030

Silnik Briggs&Stratton Vanguard EFI V-TWIN 21kW, szerokość koszenia 155cm, 3 metody koszenia, hydrostatyczne przekładnie Hydro Gear ZT4400, spawany układ tnący, niezależne zawieszenie 4 kół, Oil Guard



ISX3300 155 cm

Nr 5901914/5901917

Silnik Briggs&Stratton Big Block EFI V-TWIN 22,1kW, szerokość koszenia 155cm, 3 metody koszenia, hydrostatyczne przekładnie Hydro Gear ZT5400, spawany układ tnący, niezależne zawieszenie 4 kół, Oil Guard



ISX3300 183 cm

Nr 5901914/5901932

Silnik Briggs&Stratton Big Block EFI V-TWIN 22,1kW, szerokość koszenia 183cm, 3 metody koszenia, hydrostatyczne przekładnie Hydro Gear ZT5400, spawany układ tnący, niezależne zawieszenie 4 kół, Oil Guard

Traktory Zero-skręt Ferris



IS2600Z 132 cm

Nr 5901930

Silnik Diesla Yanmar 3-cylindrowy 17,8kW EURO5, szerokość koszenia 132cm, wyrzut boczny, wyrzut do tyłu, mielenie, hydrostatyczne przekładnie Hydro Gear ZT4400, spawany układ tnący, niezależne zawieszenie 4 kół

Dlaczego Ferris?

Od dziesięcioleci produkuje urządzenia klasy komercyjnej, które pomogą Ci sprostać każdemu wyzwaniu, zapewniając wydajność, trwałość i komfort na najwyższym poziomie. Dodatkowo najlepsza w branży obsługa klienta zapewnia spokój ducha przez cały rok. Przygotuj się więc do wykonywania ciężkiej pracy w komforcie i dobrym nastroju, dzięki maszynom marki Ferris.



IS2600Z 155 cm

Nr 5901931

Silnik Diesla Yanmar 3-cylindrowy 17,8kW EURO5, szerokość koszenia 155cm, wyrzut boczny, wyrzut do tyłu, mielenie, hydrostatyczne przekładnie Hydro Gear ZT4400, spawany układ tnący, niezależne zawieszenie 4 kół



IS6200 183 cm

Nr 5901850

Silnik Diesla Caterpillar 3-cylindrowy 36kW EURO5, szerokość koszenia 183cm, 3 funkcje koszenia, pompy Hydro Gear PV, silniki kół Parker TG0335 z chłodnicą oleju i filtrem, spawany układ tnący, niezależne zawieszenie 4 kół



Traktory Zero-skręt

Marka	Ariens	Ariens	Ariens	Ariens	Ariens
Model	Edge 42	Ikon 42	Ikon 42	Ikon 52	Ikon 52
Producent silnika	Ariens	Kawasaki	Ariens	Kawasaki	Ariens
Model silnika	V-TWIN	FR651 V-TWIN	V-TWIN	FR651 V-TWIN	V-TWIN
Moc silnika [kW / obr./min]	11,8/2600	13,9/2600	15,5/2500	16,5/3050	15,5/2500
Pojemność silnika [cm³]	635	726	764	726	764
Liczba cylindrów	2	2	2	2	2
Przekładnia hydrostatyczna	●	●	●	●	●
Model przekładni	Hydro Gear EZT	Hydro Gear EZT	Hydro Gear EZT	Hydro Gear EZT	Hydro Gear EZT
Elektryczne załączanie noży	●	●	●	●	●
Szerokość koszenia [cm]	107	107	107	132	132
Liczba noży	2	3	3	3	3
Układ tnący	Spawany	Spawany	Spawany	Spawany	Spawany
Wysokość koszenia [mm]	38-114	38-114	38-114	38-114	38-114
Pojemność kosza [l]	○	○	○	○	○
Rozmiar kół przód/tył	11x4 / 20x8	11x4 / 20x8	11x4 / 20x8	11x4 / 20x10	11x4 / 20x10
Zbiornik paliwa [l]	10,5	10,5	10,5	10,5	10,5
Prędkość przód/tył [km/h]	9/4,8	11/4,8	11/4,8	11/4,8	11/4,8
Wydajność [ha/h]	0,6	0,8	0,8	1	1
Kosz / Wyrzut / Mielenie	○ ● ①	○ ● ①	○ ● ①	○ ● ①	○ ● ①
Reflektory	○	○	○	○	○
Układ zawieszenia	○	○	○	○	○
Waga netto [kg]	229	269	269	289	289

Ariens	Ariens	Ariens	Ariens	Ariens
Apex 48	Apex 52	Zenith SD	Zenith RD	Zenith E
Kawasaki	Kawasaki	Kawasaki	Kawasaki	
FR691 V-TWIN	FR691 V-TWIN	FX730 V-TWIN	FX730 V-TWIN	4 baterie 56V 4kWh Li-Ion
16,8/3350	16,8/2950	16,3/3100	16,3/3100	
726	726	726	726	
2	2	2	2	
●	●	●	●	●
Hydro Gear ZT3100	Hydro Gear ZT3100	Hydro-Gear® ZT-3200	Hydro-Gear® ZT-3200	Elektryczna
●	●	●	●	●
122	132	152	152	152
3	3	3	3	3
Spawany	Spawany	Spawany	Spawany	Spawany
38-96,5	38-96,5	38-127	38-127	38-127
○	○	○	○	○
13x6,5 / 20x10	13x6,5 / 20x10,5	13x6,5 / 20x10	13x6,5 / 20x10,5	13x6,5 / 20x10
18,9	18,9	19,3	19,3	
12,8/6,4	12,8/6,4	13,7/6,4	13,7/6,4	17,7/8,3
1,25	1,5	1,9	1,9	1,9
○ ● ○	○ ● ○	○ ● ○	○ ● ○	○ ● ○
○	○	○	○	○
○	○	○	○	○
374	394	419	415,2	595

Traktory Zero-skręt

Marka	Ferris	Ferris	Ferris	Ferris	Ferris
Model	400S	ISX800	ISX2200 132 cm	ISX2200 155 cm	ISX3300 155 cm
Producent silnika	Briggs&Stratton	Briggs&Stratton	Briggs&Stratton	Briggs&Stratton	Briggs&Stratton
Model silnika	Commercial Series 8230 V-TWIN	Commercial Series 8270 V-TWIN	Vanguard 28HP EFI V-TWIN	Vanguard 28HP EFI V-TWIN	Vanguard 37HP EFI V-TWIN
Moc silnika [kW / obr./min]	15,3/3200	15,9/2900	21/3600	21/3600	22,1/3100
Pojemność silnika [cm³]	724	810	810	810	993
Liczba cylindrów	2	2	2	2	2
Przekładnia hydrostatyczna	●	●	●	●	●
Model przekładni	Hydro-Gear ZT3100	Hydro-Gear ZT3400	Hydro-Gear ZT4400	Hydro-Gear ZT4400	Hydro-Gear ZT5400
Elektryczne załączanie noży	●	●	●	●	●
Szerokość koszenia [cm]	122	132	132	155	155
Liczba noży	3	3	3	3	3
Układ tnący	Spawany	Spawany	Spawany	Spawany	Spawany
Wysokość koszenia [mm]	38-114	38-127	38-127	38-127	38-127
Pojemność kosza [l]	● 227	○	○	○	○
Rozmiar kół przód/tył	11x4 / 20x10	13X5 / 23x10,5	13x5 / 24X9,5	13x6,5 / 24X12	13x6,5 / 26x12
Zbiornik paliwa [l]	21	21	42	42	42
Prędkość przód/tył [km/h]	12,8/6,4	16/8	18/8	18/8	20/10
Wydajność [ha/h]	1,25	1,69	2,23	2,23	2,23
Kosz / Wyrzut / Mielenie	● / ● / ●	○ / ● / ●	○ / ● / ●	○ / ● / ●	○ / ● / ●
Reflektory	○	●	●	●	●
Układ zawieszenia	●	●	●	●	●
Waga netto [kg]	369	480	594	639	655

Ferris	Ferris	Ferris	Ferris
ISX3300 183cm	IS2600Z 132 cm	IS2600Z 155 cm	IS6200 183 cm
Briggs&Stratton	Yanmar	Yanmar	Caterpillar
Vanguard 37HP EFI V-TWIN	3TNM74F-SAFS	3TNM74F-SAFS	C1.7 DIESEL
22,1/3100	17,8	17,8	36
993	1699	1699	1699
2	3	3	3
●	●	●	●
Hydro-Gear ZT5400	Hydro-Gear ZT4400	Hydro-Gear ZT4400	Hydro-Gear PW 21 cm ³ Parker TG0335
●	●	●	●
183	132	155	183
3	3	3	3
Spawany	Spawany	Spawany	Spawany
38-127	38-127	38-127	38-152
○	○	○	○
13x6,5 / 26x12	13x6,5 / 24x9,5	13x6,5 / 24x12	13x6,5 / 26x12
42	42	42	51
20/10	18/8	18/8	20/10
2,93	1,90	2,23	2,93
○ / ● / ●	○ / ● / ●	○ / ● / ●	○ / ● / ●
●	●	●	●
●	●	●	●
695	727	743	1158

Akcesoria Ferris

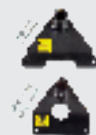

Marka	Ferris	Ferris	Ferris	Ferris
Nazwa / opis	Podnośnik serwisowy Ferris (wymagany adapter)	Adapter podnośnika Ferris 400S	Adapter podnośnika Ferris modele ISX	Adapter podnośnika Ferris modele IS
Numer katalogowy	5601080	5601098	5601235	5601077



Marka	Ferris	Ferris	Ferris
Nazwa / opis	Zestaw świateł LED Ferris	Zaczepek przyczepki dla modeli IS i ISX	Kosz 2291 z turbiną 400S
Numer katalogowy	5600891	5600031	5601252

Democar Cedrus

Wiemy, że zakup sprzętu ogrodniczego to trudna decyzja. Dlatego dajemy Ci możliwość przetestowania produktu przed zakupem. Aby ułatwić tę decyzję, Democar przywiezie maszyny, a wykwalifikowany personel firmy Cedrus przeprowadzi dla Ciebie profesjonalną prezentację maszyn. Dzięki temu będziesz miał możliwość zobaczyć sprzęt, sprawdzić go w warunkach pracy oraz zadać pytania.

Chcesz zaprezentować asortyment swoim klientom? Już ruszamy w drogę!



Organizujesz pokazy, dni otwarte lub szkolenie?
Chcesz wziąć udział w wystawie branżowej?

Chcesz, aby Democar Cedrus zjawił się u Ciebie – Skontaktuj się z nami

Sebastian Dutka
General Product Manager
sdutka@cedrus.com.pl
tel. 533 341 014

Marcin Zalewski
Product Manager
mzalewski@cedrus.com.pl
tel. 887 871 688





Z nami skosisz każdy trawnik!

Kosiarki najwyższej klasy zapewnią pierwszorzędne rezultaty koszenia przez wiele lat. Niezawodne silniki, komponenty wysokiej jakości i przemyślane rozwiązania sprawiają, że każde koszenie będzie przyjemnością, do której chętnie będziesz wracał.

Uważaj: ilość opcji może zawrócić Ci w głowie!

Jeśli standardowe rozwiązania Cię nie interesują, wczytaj się w ofertę, która zadowoli nawet najbardziej wybrednych użytkowników. Rodzaje kosiarek, ich wyposażenie i funkcjonalność sprawiają, że będziesz mógł kosić jeden trawnik na wiele sposobów!

 **CEDRUS®**

POMOCNY W OGRODZIE

OD 30 LAT

 **CEDRUS®**
Garden



Sprawdź ofertę!
Kosiarki Cedrus z napędem

Idealny trawnik wymaga najlepszych rozwiązań!

Od Ciebie zależy jaki będzie Twój trawnik. Dzięki kosiarkom firmy Cedrus koszenie jest niezwykle łatwe i przyjemne. Zdając sobie sprawę z faktu, że nie istnieje jedno dobre rozwiązanie, nasza oferta zapewnia duży wybór maszyn: kosiarki pchane, spalinowe z napędem, spalinowe bez napędu, bębnowe do wysokiej trawy oraz automatyczne.

Ponadto w marce Cedrus dopracowana została gama funkcjonalnych rozwiązań ułatwiających pracę, takich jak: zbieranie trawy, mulczowanie, tylny i boczny wyrzut, a także centralna regulacja wysokości koszenia.

Maszyny Cedrus są napędzane silnikami światowych producentów i tworzone z komponentów jedynie wysokiej jakości. Każda nasza kosiarka jest solidna, trwała i zapewnia optymalne koszenie.

Nie musisz już szukać dalej, bo u nas znajdziesz wszystko, czego potrzebujesz! Zarówno, jeśli chcesz zadbać o swój przydomowy ogród, czy pielęgnowiesz tereny zielone zawodowo. Nasza maszyna pozwoli Ci kosić bez wysiłku przez wiele lat!

Kosiarki z napędem Cedrus



Szeroka gama kosiarek marki Cedrus zadowoli nawet najbardziej wymagających właścicieli przydomowych ogródków. Wszystkie kosiarki cechuje niezawodność i pewność działania, dzięki najwyższej jakości silnikom, gwarantującym bezawaryjne użytkowanie kosiarki przez długie lata. Dla wyższego komfortu pracy, proponujemy kosiarki z napędem, wyposażone w solidne przekładnie napędowe. Napęd na tylne koła, załączany za pomocą wygodnej dźwigni, minimalizuje wysiłek operatora podczas pracy w dużych ogrodach.

Różne systemy koszenia to większa funkcjonalność!

Kosiarki marki Cedrus to wielofunkcyjne maszyny 4w1 z napędem. W zależności od potrzeby, operator może wybrać dogodną dla siebie opcję: mulczowanie, zbieranie trawy do kosza, wyrzut boczny lub tylny.

Efektywny system zbierania trawy

Kosiarka posiada specjalny system zbierania trawy dzięki wyprofilowanemu dyfuzorowi, co poprawia dokładność usuwania skoszonej trawy. Dodatkowo, szeroki otwór wlotowy do kosza zapewnia efektywne zbieranie trawy, nie pozostawiając resztek na trawniku.



CEDKS56S

Silnik Cedrus 4,2kW, szerokość koszenia 56cm, pojemność kosza 65l, napęd, obudowa stalowa

HONDA
POWER PRODUCTS



CEDKS56S-H

Silnik Honda 3,9kW, szerokość koszenia 56cm, pojemność kosza 65l, napęd, obudowa stalowa



CEDKS53S

Silnik Cedrus 4,2kW, szerokość koszenia 53cm, pojemność kosza 65l, napęd, obudowa stalowa



CEDKS53S-E

Silnik Cedrus 4,2kW, elektryczny rozrusznik, szerokość koszenia 53cm, pojemność kosza 65l, napęd, obudowa stalowa



CEDKS53S-B

Silnik Briggs&Stratton 2,7kW, szerokość koszenia 53cm, pojemność kosza 65l, napęd, obudowa stalowa



CEDKS53S-L

Silnik Loncin 3,5kW, szerokość koszenia 53cm, pojemność kosza 65l, napęd, obudowa stalowa

Kosiarki z napędem Cedrus



HONDA
POWER PRODUCTS



CEDKS53S-H

Silnik Honda 3,9kW, szerokość koszenia 53cm, pojemność kosza 65l, napęd, obudowa stalowa

HONDA
POWER PRODUCTS



CEDKS53S-H AL

Silnik Honda 3,9kW, szerokość koszenia 53cm, pojemność kosza 65l, napęd, obudowa aluminiowa

NOWOŚĆ

HONDA
POWER PRODUCTS



CEDKS51S-H

Silnik Honda 3,9kW, szerokość koszenia 51 cm, pojemność kosza 65l, napęd, obudowa stalowa

NOWOŚĆ



CEDKS51S-ZT

Silnik Cedrus 4,2kW, szerokość koszenia 51cm, pojemność kosza 65l, napęd, obudowa stalowa, przednie koła skrętne

LATA **2** GWARANCJI



HONDA
POWER PRODUCTS



CEDKS48S-H

Silnik Honda 3,4kW, szerokość koszenia 48cm, pojemność kosza 65l, napęd, obudowa stalowa



CEDKS48S

Silnik Cedrus 2,6kW, szerokość koszenia 48cm, pojemność kosza 65l, napęd, obudowa stalowa

Kosiarki bez napędu Cedrus



CEDKS48

Silnik Cedrus 2,6kW, szerokość koszenia 48cm, pojemność kosza 65l, obudowa stalowa

Dbanie o kosiarki marki Cedrus to przyjemność!

Po zakończonej pracy możesz w bardzo łatwy i wygodny sposób umyć swoją kosiarkę. Kosiarki marki Cedrus zawierają bowiem przyłącze do węża, aby umożliwić wygodne mycie urządzenia wodą.



CEDKS42

Silnik Cedrus 2,6kW, szerokość koszenia 42cm, pojemność kosza 45l, obudowa stalowa



CEDKS51P

Silnik Cedrus 2,9kW, szerokość koszenia 51cm, bez kosza, bez napędu, obudowa stalowa

LATA **2** GWARANCJI



Kosiarki spalinowe Weibang

WEIBANG[®]
GARDEN MACHINES

Kosiarki Weibang zadowolą nawet najbardziej wybrednych użytkowników, zapewniając skuteczne koszenie i radość użytkowania na długie lata. Szeroka gama kosiarek spalinowych przeznaczona jest do koszenia zarówno mniejszych, jak i większych terenów. Sercem maszyny są niezawodne silniki najlepszych marek, Briggs&Stratton, Loncin, które zapewnią odpowiednią moc, gwarantując jednocześnie długoletnie bezawaryjne działanie.



Nowoczesny system przeniesienia napędu



Kosiarki Weibang zapewniają wysoki komfort pracy operatora. Większość modeli posiada napęd na tylne koła, w znacznym stopniu ułatwiający manewrowanie maszyną. Maszyny do najcięższych zadań posiadają przeniesienie napędu za pomocą wałka, co sprawia, że układ napędowy jest wyjątkowo trwały i bezobsługowy, a komfort pracy jest dodatkowo zwiększony.



Sprzęgło noża

Modele WB537SC V 3IN1-BBC oraz WB537SC V AL-BBC są wyposażone w sprzęgło noża (BBC). Dźwignia BBC umożliwia uruchamianie i wyłączenie noża bez wyłączenia silnika. Dzięki temu nie ma konieczności wyłączenia silnika na czas opróżniania kosza.





Weibang WB537SC V 3IN1-BBC



LONCIN

WB537SC V 3IN1-BBC

Silnik Loncin 3,1kW z ciężkim kołem magnesowym, szerokość koszenia 53cm, pojemność kosza 70l, sprzęgło noża, napęd za pomocą wałka, 3 biegi



LONCIN

WB537SC V AL-BBC

Silnik Loncin 3,1kW z ciężkim kołem magnesowym, szerokość koszenia 53cm, pojemność kosza 70l, sprzęgło noża, napęd, aluminiowa obudowa, napęd za pomocą wałka, 3 biegi

Kosiarki spalinowe Weibang

WEIBANG[®]
GARDEN MACHINES



LONCIN

WB537SC V AL

Silnik Loncin 3,1kW z ciężkim kołem magnesowym, szerokość koszenia 53cm, pojemność kosza 70l, napęd za pomocą wałka, obudowa aluminiowa, 3 biegi



LONCIN

WB537SC V 3IN1

Silnik Loncin 3,1kW z ciężkim kołem magnesowym, szerokość koszenia 53cm, pojemność kosza 70l, napęd za pomocą wałka, 3 biegi



LONCIN

WB507SC V 3IN1

Silnik Loncin 3,1kW z ciężkim kołem magnesowym, szerokość koszenia 49cm, pojemność kosza 60l, napęd za pomocą wałka, 3 biegi



Powered by
Kawasaki

WB567SK V-R

Silnik Kawasaki 3,14 kW z filtrem oleju, szerokość koszenia 56cm, pojemność kosza 90l, regulowany napęd, tylna rolka ugniatająca, 3 biegi



LONCIN

WB537SLC 3IN1

Silnik Loncin 3,1kW, szerokość koszenia 53cm, pojemność kosza 70l, napęd



LONCIN

WB537SLC V 3IN1

Silnik Loncin 3,1kW, szerokość koszenia 53cm, pojemność kosza 70l, napęd, 3 biegi

NOWOŚĆ



Powered by
Kawasaki

WB536SK V 3IN1

Silnik Kawasaki 3,14kW z filtrem oleju, szerokość koszenia 53cm, pojemność kosza 70l, napęd, 3 biegi

NOWOŚĆ



LONCIN

WB537HCU

Silnik Loncin 3,1kW, szerokość koszenia 53cm, obudowa stalowa

Kosiarki spalinowe Weibang

WEIBANG[®]
GARDEN MACHINES



WB506SC VE 3IN1

Silnik Loncin 2,5kW, szerokość koszenia 49cm, pojemność kosza 60l, napęd, elektryczny rozrusznik



WB506HC 3IN1

Silnik Loncin 2,7kW, szerokość koszenia 49cm, pojemność kosza 60l, bez napędu



WB506SC 3W1

Silnik Loncin 2,7kW, szerokość koszenia 49cm, pojemność kosza 60l, napęd





Najwyższa jakość wykonania

Kosiarki spalinowe Weibang to bardzo solidne maszyny o zwartej konstrukcji i stalowej obudowie malowanej proszkowo antykorozyjną farbą. Specjalnie stworzone koła posiadają podwójne łożyskowanie, aby ułatwić prowadzenie kosiarki.



LONCIN

WB456SC VE 3IN1

Silnik Loncin 2,5kW, szerokość koszenia 45cm, pojemność kosza 50l, napęd, elektryczny rozrusznik



LONCIN

WB455HC 3IN1

Silnik Loncin 2,5kW, szerokość koszenia 45cm, pojemność kosza 50l, bez napędu



LONCIN

WB455SC 3IN1

Silnik Loncin 2,5kW, szerokość koszenia 45cm, pojemność kosza 50l, napęd

Kosiarki do wysokiej trawy Weibang

WEIBANG[®]
GARDEN MACHINES

Nowe maszyny w gamie produktów Weibang to dwie kosiarki do koszenia wysokiej trawy oraz chwastów. Są to profesjonalne urządzenia do pracy na dużych powierzchniach. WBBC537SCV to nożowa kosiarka idealnie nadająca się do mielenia rzadko koszonych terenów. Model WBGT6813 oraz WBGT6813-TE charakteryzują się bijakowymi nożami, umieszczonymi na poziomym wale. Dzięki mocnemu silnikowi i innowacyjnej przekładni CVT, maszyna poradzi sobie z wysokimi zaroślami oraz odrostami korzeniowymi.

Co wyróżnia kosiarki Weibang?

Weibang to wysoka jakość wykonania oraz niezawodność, innowacyjne rozwiązania, podzespoły renomowanych dostawców, ergonomia, duża wydajność, długa gwarancja oraz przyjemność i komfort w czasie wykonywania pracy. Weibang - perfekcja to nasza pasja.

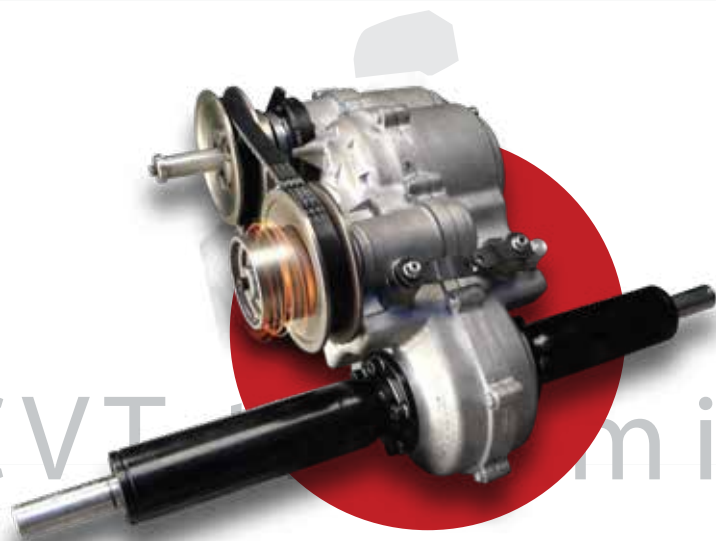

CVT transmission

LONCIN



WBBC537SCV

Silnik Loncin 3,4kW, szerokość koszenia 53cm, mulczowanie trawy, napęd za pomocą wałka, specjalny nóż w kształcie litery X, sprzęgło noża, regulowany uchwyt



WBGT6813

Silnik Brilliant 6,6kW, kosiarka bijakowa, szerokość koszenia 68cm, 38 noży Y, przekładnia CVT, regulowany uchwyt



WBGT6813-TE

Silnik Brilliant 6,6kW, kosiarka bijakowa, szerokość koszenia 68cm, 38 noży Y, przekładnia CVT + motor elektryczny 800W, opcjonalne zdalne sterowanie

NOWOŚĆ

Wyposażone w mocne silniki benzynowe, opatentowany układ przeniesienia napędu i podwozie ze stali o wysokiej wytrzymałości, kosiarki Weibang do wysokiej trawy oferują bezkompromisową jakość, wydajność i trwałość.

Kosiarka do zadań specjalnych

WBGT6813T to kosiarka gąsienicowa z napędem hybrydowym, zaprojektowana do wydajnego usuwania chwastów i wysokiej trawy na dużych obszarach. Położenie uchwytu jest regulowane. Uchwyt można również szybko obrócić w bok, aby dostosować się do skomplikowanych warunków pracy. W najtrudniejszym terenie można użyć opcjonalnego pilota do zdalnego sterowania.

LONCIN



WBLT567SLC

Silnik Loncin 3,4kW, szerokość koszenia 56cm, napęd, obroty głowicy 3650 obr./ min, 5 biegów, regulowany uchwyt

NOWOŚĆ

LONCIN



WBBC7623LC

Silnik dwucylindrowy Loncin 2P80F, szerokość robocza 76 cm, obroty noża 2131 obr. / min, wysokość koszenia 85 mm, 3 biegi do przodu, 1 bieg wsteczny

NOWOŚĆ

Kosiarki bębnowe

**MOTOR JIKOV
GREEN**

Kosiarki bębnowe Motor Jikov, wyprodukowane w Czechach, to solidne urządzenia wysokiej klasy. Zostały wyposażone w noże rotacyjne osadzone na bębnie i zapewniają możliwość koszenia wysokiej trawy oraz zdrewniałych samosiewów.

Niezawodne silniki gwarancją sukcesu

Wykorzystanie jednostek napędowych wysokiej klasy zapewnia niezawodne i bezawaryjne użytkowanie, pozwalające zawsze wykonać zaplanowaną pracę.



Stella Garden

Nr 5316SLV

Silnik Rato, szerokość koszenia 58cm, 4 noże, napęd, terenowe opony



Stella PRO

Nr 0105316SP_875

Silnik Briggs&Stratton 3,1kW, szerokość koszenia 58cm, 4 noże, napęd, terenowe opony



Stella PRO VARIO

Nr 0105316SPV_875

Silnik Briggs&Stratton 3,1kW, szerokość koszenia 58cm, 4 noże, regulowany napęd, terenowe opony



Kosiarki spalinowe

Marka	Cedrus	Cedrus	Cedrus	Cedrus	Cedrus	Cedrus	Cedrus
Model	KS56S	KS56S-H	KS53S	KS53S-E	KS53S-B	KS53S-L	KS53S-H
Producent silnika	Cedrus	Honda	Cedrus	Cedrus	Briggs&Stratton	Loncin	Honda
Model silnika	Y196V	GCV200	Y196V	Y196V e-start	750EX Series	LC1P70FC	GCV200
Moc silnika [kW]	4,2 / 2800	3,9 / 2500	4,2 / 2800	4,2/2800	2,7 / 2800	3,5 / 2800	3,9/2500
Pojemność silnika [cm³]	196	201	196	196	161	196	201
Materiał obudowy	Stal	Stal	Stal	Stal	Stal	Stal	Stal
Kosz / Wyrzut / Mielenie	● \ ● \ ●	● \ ● \ ●	● \ ● \ ●	● \ ● \ ●	● \ ● \ ●	● \ ● \ ●	● \ ● \ ●
Napęd	●	●	●	●	●	●	●
Regulacja prędkości	○	○	○	○	○	○	○
Przeniesienie napędu	Pasek	Pasek	Pasek	Pasek	Pasek	Pasek	Pasek
Szerokość koszenia [cm]	56	56	53	53	53	53	53
Ilość noży	1	1	1	1	1	1	1
Wysokość koszenia [mm]	25-75 / 6 stopni	25-75 / 6 stopni	25-75 / 6 stopni	25-75 / 6 stopni	25-75 / 6 stopni	25-75 / 6 stopni	25-75 / 6 stopni
Regulacja wysokości koszenia	Centralna	Centralna	Centralna	Centralna	Centralna	Centralna	Centralna
Pojemność kosza [l]	65	65	65	65	65	65	65
Średnica kół przód/ tył	8"/11"	8"/11"	8"/11"	8"/11"	8"/11"	8"/11"	8"/11"
Sugerowana pow. pracy [m²]	<4000	<4000	<2000	<2000	<2000	<2000	<2000
Waga netto [kg]	42	42	39	40	39	39	36,3

Cedrus	Cedrus	Cedrus	Cedrus	Cedrus	Cedrus	Cedrus	Cedrus
KS53S-HAL	KS51S-H	KS51S-ZT	KS48S-H	KS48S	KS48	KS42	KS51P
Honda	Honda	Cedrus	Cedrus	Cedrus	Cedrus	Cedrus	Cedrus
GCV200	GCV200	Y196V	GCV170	Y145V	Y145V	Y145V	Y170V
3,9/2500	3,9/2500	4,2 /2800	3,4/2800	2.6/2800	2.6/2800	2.6/2800	2,9/2800
201	201	196	170	145	145	145	170
Aluminium	Stal	Stal	Stal	Stal	Stal	Stal	Stal
● \ ● \ ●	● \ ● \ ●	● \ ● \ ●	● \ ● \ ●	● \ ● \ ●	● \ ● \ ●	● \ ● \ ●	○ \ ● \ ●
●	●	●	●	●	○	○	○
○	○	○	○	○	○	○	○
Pasek	Pasek	Pasek	Pasek	Pasek	○	○	○
53	51	51	48	48	48	42	51
1	1	1	1	1	1	1	1
20-80 / 6 stopni	25-75 / 6 stopni	25-75 / 6 stopni	25-75 / 6 stopni	25-75 / 6 stopni	25-75 / 6 stopni	25-75 / 6 stopni	25-75 / 6 stopni
Centralna	Centralna	Centralna	Centralna	Centralna	Centralna	Centralna	Centralna
65	65	65	65	65	65	45	○
8"/12"	8"/11"	8"/11"	7"/10"	7"/10"	7"/10"	6"/7"	7"/10"
<3000	<2000	<2000	<1500	<1500	<1500	<1000	<2000
47	35	40,3	36	36	29	25	32

Kosiarki spalinowe

Marka	Weibang	Weibang	Weibang	Weibang	Weibang	Weibang	Weibang
Model	WB537SC V 3IN1-BBC	WB537SC V AL/ WB537SC V AL-BBC	WB537SC V 3IN1	WB507SC V 3IN1	WB567SK V-R	WB537SLC 3IN1	WB537SLC V 3IN1
Producent silnika	Loncin	Loncin	Loncin	Loncin	Kawasaki	Loncin	Loncin
Model silnika	1P70FC	1P70FC	1P70FC	1P70FC	FJ180V	1P70FC	1P70FC
Moc silnika [kW]	3,1/2800	3,1/2800	3,1/2800	3,1/2800	3,14/2800	3,1/2800	3,1/2800
Pojemność silnika [cm³]	196	196	196	196	179	196	196
Materiał obudowy	Stal	Aluminium	Stal	Stal	Aluminium	Stal	Stal
Kosz / Wyrzut / Mielenie	● / ● / ●	● / ● / ○	● / ● / ●	● / ● / ●	○ / ● / ○	● / ● / ●	● / ● / ●
Napęd	●	●	●	●	●	●	●
Regulacja prędkości	●	●	●	●	●	○	○
Przeniesienie napędu	Wałek	Wałek	Wałek	Wałek	Pasek	Pasek	Pasek
Szerokość koszenia [cm]	53	53	53	49,2	56	53	53
Ilość noży	1	1	1	1	1	1	1
Wysokość koszenia [mm]	25-85 / 8 stopni	25-85 / 8 stopni	25-85 / 8 stopni	25-70 / 8 stopni	13-67/7 stopni	25-80 / 8 stopni	25-80 / 8 stopni
Regulacja wysokości	Centralna	Centralna	Centralna	Centralna	Centralna	Centralna	Centralna
Pojemność kosza [l]	70	70	70	60	90	70	70
Średnica kół przód/ tył	8"/9"	8"/9"	8"/9"	8"/9"	7"/5" rolka	8"/9"	8"/9"
Pow. pracy [m²]	1000-3000	1000-3000	1000-3000	1000-2000	1000-3000	1000-3000	1000-3000
Waga netto [kg]	52,6	54	49,5	42,5	68,3	54	54

Weibang	Weibang	Weibang	Weibang	Weibang	Weibang	Weibang	Weibang
WB536SK V 3IN1	WB537HCU	WB506SC VE 3IN1	WB506HC 3IN1	WB506SC 3IN1	WB456SC VE 3IN1	WB455HC 3IN1	WB454SC 3IN1
Kawasaki	Loncin	Loncin	Loncin	Loncin	Loncin e-start	Loncin	Loncin
FJ180V	1P70FC	1P65FA	1P65FA	1P65FA	1P65FE-2	1P65FE	1P65FE
3,14/2800	3,1/2800	2,5/2800	2,7/2800	2,7/2800	2,5/2800	2,17/2800	2,17/2800
179	196	139	159	159	166	139	139
Stal	Stal	Stal	Stal	Stal	Stal	Stal	Stal
● / ● / ●	○ / ● / ○	● / ● / ●	● / ● / ●	● / ● / ●	● / ● / ●	● / ● / ●	● / ● / ●
●	○	○	○	○	●	○	●
○	○	○	○	○	●	○	○
Pasek	○	○	○	○	Pasek	○	Pasek
53	53	49,2	49,2	49,2	49,2	45	45
1	1	1	1	1	1	1	1
25-80 / 8 stopni	11-64/7 stopni	20-70 / 8 stopni	20-70 / 8 stopni	20-70 / 8 stopni	20-70 / 8 stopni	20-70 / 8 stopni	20-70 / 8 stopni
Centralna	Centralna	Centralna	Centralna	Centralna	Centralna	Centralna	Centralna
70	-	60	60	60	60	50	50
8"/9"	8"/8"	8"/8"	8"/8"	8"/8"	8"/9"	7"/9"	7"/9"
1000-3000	1000-3000	600-1000	600-1000	600-1000	600-1000	<600	<600
52,4	32,4	31	37	37	43	31	37

Kosiarki do wysokiej trawy

Marka	Weibang	Weibang	Weibang	Weibang	Weibang
Model	WBBC537SCV	WBG6813	WBG6813-TE	WBLT567SLC	WBBC7623LC
Producent silnika	Loncin	Brilliant	Brilliant	Loncin	Loncin
Model silnika	LC1P70FC	GT1300PE	GT1300PE	LC1P70FC	2P80F
Moc silnika [kW]	3,4/3600	6,6/3600	6,6/3600	3,2/2800	17kW
Pojemność silnika [cm³]	196	392	392	196	764
Materiał obudowy	Stal	Stal	Stal	Stal	Stal
Kosz / Wyrzut / Mielenie	○ / ○ / ●	○ / ○ / ●	○ / ○ / ●	○ / ○ / ●	○ / ○ / ●
Napęd	●	●	●	●	●
Przeniesienie napędu	Wałek	Weibang CVT	Weibang CVT	Pasek	Wał
Szerokość koszenia [cm]	53	68	68	56	76,2
Ilość noży	1	38 noży bijakowych Y	38 noży bijakowych Y	Żyłka tnąca 4,5 mm	1 listwa tnąca
Wysokość koszenia [mm]	15-90 / 6 stopni	0-90 / 6 stopni	0-90 / 6 stopni	51-137 / 8 stopni	85
Regulacja wysokości	3 stopniowa	szybka regulacja za pomocą wahacza	szybka regulacja za pomocą wahacza	Ręczna	Brak
Pojemność kosza [l]	Brak	Brak	Brak	Brak	Brak
Średnica kół przód/ tył	8"/10,5"	8"/16"	8" / Gąsienice	Brak / 14"	Brak / 18"
Pow. pracy [m²]	<10000	<10000	<10000	<10000	<10000
Waga netto [kg]	75,4	243	295	47,3	280

Kosiarki bębnowe

Marka	Motor Jikov	Motor Jikov	Motor Jikov
Model	Stella Garden Rato	Stella PRO	Stella PRO VARIO
Producent silnika	Rato	Briggs&Stratton	Briggs&Stratton
Model silnika	RV225	875E Series	875E Series
Moc silnika [kW]	2,2/2900	3,2/2900	3,2/2900
Pojemność silnika [cm³]	223	190	190
Materiał obudowy	Stal	Stal	Stal
Kosz / Wyrzut / Mielenie	○ ● ○	○ ● ○	○ ● ○
Napęd	●	●	●
Przeniesienie napędu	Pasek	Pasek	Pasek
Szerokość koszenia [cm]	58	58	58
Ilość noży	4	4	4
Wysokość koszenia [mm]	35	35	35
Regulacja wysokości	Brak	Brak	Brak
Pojemność kosza [l]	Brak	Brak	Brak
Średnica kół przód/ tył	3,5 x 6	3,5 x 6	3,5 x 6
Pow. pracy [m²]	<2000	<3000	<3000
Waga netto [kg]	55	60	60

Elektryczne maszyny ogrodnicze

Maszyny zasilane z sieci idealnie sprawdzą się w niewielkich ogrodach. Do zalet takich maszyn należą kompaktowa budowa, niewielka waga, brak nieprzyjemnego zapachu spalin oraz cicha praca.

Wybierz kosiarkę dla siebie

W naszej ofercie dostępne są trzy modele kosiarek elektrycznych różniące się szerokością koszenia i mocą oraz typem silnika. Wszystkie posiadają obudowę z tworzywa, kosz na trawę, duże tylne koła oraz centralną regulację wysokości koszenia.

CEDRUS
Garden



CEDKE34

Silnik 1400W, szerokość robocza 34cm, centralna regulacja wysokości koszenia, duże tylne koła, zbieranie do kosza i mielenie, obudowa z tworzywa



CEDKE38

Silnik indukcyjny 1600W, szerokość robocza 38cm, centralna regulacja wysokości koszenia, duże tylne koła, zbieranie do kosza i mielenie, obudowa z tworzywa



CEDKE42

Silnik indukcyjny 1800W, szerokość robocza 42cm, centralna regulacja wysokości koszenia, duże tylne koła, zbieranie do kosza i mielenie, obudowa z tworzywa

Zapanuj nad ogrodem

Wiosna oraz jesień to idealna pora na zabiegi pielęgnacyjne dla drzew oraz krzewów. Dzięki naszym maszynom doprowadzisz swój ogród do perfekcji. Pilarka spalinowa świetnie sprawdzi się do przycinania gałęzi i konarów, a za pomocą rozdrabniacza elektrycznego zmielisz pozyskany materiał, który możesz wykorzystać jako nawóz lub opał.



CEDPE27-40

Silnik 2700W, układ tnący Oregon, długość prowadnicy 40cm, niska waga, łatwy start



CEDRE01

Silnik 2800W, max średnica gałęzi 4,4cm, pojemnik na zrębki 60l, bieg wsteczny

Kosiarki elektryczne

Model	KE34	KE38	KE42
Typ silnika	Szczotkowy	Bezsztotkowy	Bezsztotkowy
Moc silnika [W]	1400	1600	1800
Szerokość robocza [mm]	34	38	42
Materiał obudowy	Plastik	Plastik	Plastik
Kosz / Wyrzut / Mielenie	● / ○ / ●	● / ○ / ●	● / ○ / ●
Wysokość koszenia [mm]	20-65	26-68	26-68
Regulacja wysokości koszenia [°]	Centralna / 5	Centralna / 5	Centralna / 5
Pojemność kosza [l]	35	40	50
Średnica kół przód/ tył ["]	4 / 6	7 / 10	7/10
Powierzchnia pracy [m²]	<300	500	<700
Waga [kg]	8,9	17,3	21,0

Rozdrabniacz elektryczny

Model	RE01
Typ silnika	Szczotkowy
Moc silnika [W]	2800
Max średnica gałęzi [mm]	44
Regulacja średnicy	●
Bieg wsteczny	●
Wyłącznik przeciążeniowy	●
Pojemność zbiornika [l]	60
Waga [kg]	20,5

Pilarka elektryczna

Model	PE27-40
Typ silnika	Szczotkowy
Moc silnika [W]	2700
Prowadnica [cm]	40 Oregon
Łańcuch	3/8" 1,3mm Oregon
Zbiornik oleju [ml]	170
Waga [kg]	4,6

Masz więcej opcji niż możesz sobie wyobrazić!

Usuwanie darni, przygotowanie terenu do instalacji systemu nawodnienia, pozbywanie się starych pni i wiele innych, jest możliwe z naszymi specjalistycznymi maszynami ogrodniczymi.

Pielęgnacja trawnika to nie tylko koszenie

Podstawowym zabiegiem, dzięki któremu usuniemy wierzchnią warstwę filcu z naszego trawnika, wpływając pozytywnie na jego stan, jest wertykulacja. Proces ten polega na pionowym nacinaniu darni.



 **CEDRUS**

POMOCNY W OGRODZIE

OD 30 LAT



Zobacz film Wertykulatory i Aeratory spalinowe

Ty i Twój ogród zasługujecie na najlepsze

Poznaj najwyższej klasy wertykulatory i aeratory sprawdzonych producentów Cedrus i Weibang. To dzięki nim Twój trawnik jest napowietrzony i oczyszczony, a co za tym idzie zadbane. Wertykulatory i aeratory z silnikami spalinowymi Briggs & Stratton, Loncin, Honda, Cedrus to gwarancja niezawodności.

Maszyny są gotowe do pracy nawet w najtrudniejszych warunkach, zapewniając jednocześnie komfort pracy dzięki ergonomicznym uchwytom, ułatwiającym prowadzenie maszyny. Duża szerokość robocza napowietrzaczy oraz głębokość nakłuwania gleby daje zdumiewające efekty, pozwala efektywniej pracować i zwiększyć wydajność działań na dużej powierzchni. Możliwość regulacji pozwala dobrać odpowiednie ustawienie maszyny do rodzaju pracy, a dźwignia bezpieczeństwa chroni przed uruchomieniem maszyny przez dzieci lub osoby niepowołane. Wykorzystanie systemu uchylnych noży zapobiega uszkodzeniu ostrzy przez odbicie i odwrócenie ostrza przy uderzeniu w kamień.

W połączeniu z wytrzymałą konstrukcją i obudową malowaną proszkowo, otrzymujemy sprzęt z gwarancją wieloletniego i bezawaryjnego użytkowania. Nie pozostaje Ci nic innego jak wybrać jeden z niezawodnych sprzętów i cieszyć się pięknym zielonym trawnikiem.

Specjalistyczne maszyny ogrodnicze znajdują również swoje zastosowanie przy najtrudniejszych pracach ogrodowych - zarówno usuwający pnie drzew i karczujący frez, jak i koparka kopiąca w zbitej glebie, trudnej do przekopania ręcznie. Wycinarki darni wyposażone są w najmocniejsze silniki Honda. Siła drzemiąca w tych maszynach sprawia, że nie ma rzeczy niemożliwych do osiągnięcia w Twoim ogrodzie.

Wertykulatory spalinowe

CEDRUS
Garden



CEDWR01 2w1

Silnik Cedrus 4,0kW, szerokość robocza 40cm, pojemność kosza 45l, 18 stałych noży, dodatkowy wałek do aeracji



CEDWR01-H

Silnik Honda 4,8kW, szerokość robocza 40cm, pojemność kosza 45l, 18 stałych noży, dodatkowy wałek do aeracji

NOWOŚĆ



CEDWR01-B

Silnik Briggs&Stratton 4,1kW, szerokość robocza 40cm, pojemność kosza 45l, 18 stałych noży, dodatkowy wałek do aeracji

NOWOŚĆ

LONCIN



CEDWR02R

Nr CEDWR01

Silnik Loncin 4,0 kW, szerokość robocza 40 cm, pojemność kosza 50 l, głębokość robocza 18 mm, 32 uchylne noże

Weibang WB384RB

Łatwa regulacja
głębokości
roboczej

Szerokość
robocza 38 cm

22 szt. noży
uchyłnych

Wytrzymała
malowana
proszkowo
obudowa

Niezawodny silnik
Briggs & Stratton
750 Series

Kosz o pojemności
40 litrów

Podwójny pas
napędowy
z napinaczem

Duże koła
ułatwiające
prowadzenie
maszyny

po trawniku
Łożyskowy
wał roboczy



WB384RB

Silnik Briggs&Stratton 3,5kW, szerokość robocza 38cm, pojemność kosza 40l, głębokość robocza 4cm, 22 uchylnie noże



WB486CRB

Silnik Briggs&Stratton 3,5kW, szerokość robocza 47cm, bez kosza, głębokość robocza 4 cm, 28 uchylnych noży

Aeratory spalinowe

WEIBANG[®]
GARDEN MACHINES

Aerator czy wertykulator? Bez względu na wybór sprzętu jedno jest pewne: wybierz najlepszego specjalistę w dziedzinie pielęgnacji trawników, wybierz Weibang!

Stawiamy na wytrzymałość

Wyposażony w rurki z wysokogatunkowej stali, wybierany jest przez profesjonalistów. System sprzęgła aeratora umożliwia niezależne załączanie silnika i rurek napowietrzających.

Wysokoobrotowy napęd, z przełożeniem łańcuchowym, zapewnia maksymalną wydajność pracy i wytrzymałość, szczególnie przy pracy z ciężką glebą.



WB517AB

Silnik Briggs&Stratton 3,5kW, szerokość robocza 53cm, rozstaw rurek 100x200mm, głębokość robocza 7 cm, 2 obciążniki 9kg i 22kg



WB457AB

Silnik Briggs&Stratton 3,5kW, szerokość robocza 45cm, rozstaw rurek 100x200mm, głębokość robocza 7cm, 2 obciążniki po 16kg



Wertykulatory

Marka	Cedrus	Cedrus	Cedrus	Cedrus	Weibang	Weibang
Model	WR01 2w1	WR01-H 2w1	WR01-B 2w1	WR02R	WB384RB	WB486CRB
Producent silnika	Cedrus	Honda	Briggs&Stratton	Loncin	Briggs&Stratton	Briggs&Stratton
Model silnika	H170F	GP160	CR950	LC165F	750 Series	750 Series
Moc znamionowa silnika [kW]	4,0	4,8	4,1	4,0	3,5	3,5
Pojemność silnika [cm³]	212	163	208	182	163	163
Kosz [l]	45	45	45	50	40	○
Szerokość robocza [cm]	40	40	40	40	38	47
Max. głębokość robocza [mm]	15	15	15	18	16	16
Ilość noży	18	18	18	32-uchylne	22 - uchylne	28 - uchylne
Średnica kół przód/ tył	8"/8"	8"/8"	8"/8"	7"/7"	8"/8"	8"/8"
Napęd kół	○	○	○	○	○	○
Waga netto [kg]	39	39	39	44	46	55

Aeratory spalinowe

Marka	Weibang	Weibang
Model	WB457AB	WB517AB
Producent silnika	Briggs&Stratton	Briggs&Stratton
Model silnika	750 Series	750 Series
Moc znamionowa silnika [kW]	3,5	3,5
Pojemność silnika [cm³]	163	163
Szerokość robocza [cm]	45	53
Max głębokość robocza [cm]	7	7
Ilość rurek	24	30
Rozstaw rurek [mm]	100x200	100x200
Napęd kół	●	●
Wydajność [m²/h]	1600	2700
Waga netto [kg]	140	173



Dla kogo?

Glebogryzarki marki Cedrus, dzięki swojej solidnej konstrukcji, przygotowane są do ciężkiej pracy w ogrodach, tunelach foliowych, szklarniach oraz gospodarstwach rolniczych, uprawiających rośliny rzędowo. Sprawdzą się tam, gdzie potrzebne jest przekopanie, spulchnienie lub napowietrzenie gleby.

Ergonomia dla każdego

Dzięki biegom do przodu i wstecz, operatorowi łatwiej jest manewrować glebogryzarką w terenie. Dodatkowa opcja regulacji uchwytu w pionie i poziomie daje możliwość dopasowania maszyny do warunków fizycznych operatora.

 **CEDRUS®****POMOCNY W OGRODZIE****OD 30 LAT** **CEDRUS®**
Garden

Zobacz film
Glebogryzarki spalinowe

Nowy wymiar pielęgnacji gleby

Glebogryzarka to jednoosiowa maszyna ogrodnicza, przeznaczona do użytku w ogródkach, tunelach foliowych lub niewielkich uprawach. Najważniejszymi cechami tych maszyn gwarantującymi wytrzymałość i bezawaryjność jest mocny silnik, solidne urządzenie robocze, zmiana kierunku obrotu noży i kilkubiegowa przekładnia.

Glebogryzarki Cedrus, Loncin i Pubert to niezawodne maszyny do najcięższych prac ogrodowych i rolniczych. Trudne warunki pracy to dla nich pestka, a co najważniejsze praca na najtwardszej, gliniastej, a nawet mokrej ziemi to żaden wysiłek dla operatora glebogryzarki. Biegi do przodu i do tyłu, napęd na koła i regulacja głębokości sprawiają, że przygotowanie gleby pod uprawy przy pomocy naszych glebogryzarek staje się łatwe, szybkie i przyjemne.

Dodatkowo regulowana szerokość układu roboczego pozwoli nam na zastosowanie maszyny w międzyrzędach o różnej szerokości. Każda glebogryzarka zawiera koła służące do transportu maszyny. Koniec z przekopywaniem grządek, Twoja łopata i Ty możecie odpocząć. Nadszedł czas na glebogryzarki.

Glebogryzarki spalinowe Cedrus



Glebogryzarki spalinowe Cedrus to szeroka linia profesjonalnego sprzętu do przekopywania, spulchniania i napowietrzania gleby, wzbogacona o liczne akcesoria umożliwiające wielorakie wykorzystanie maszyny. Profesjonalny sprzęt ogrodniczy można doposażyć, używając pługa do orania, kół żelaznych, zestawu do odśnieżania oraz zestawu do obsypywania.

Dopasuj szerokość i głębokość roboczą do rodzaju pracy

Możliwość regulacji szerokości roboczej w glebo- gryzarkach Cedrus i Pubert pozwala dostosować obszar roboczy do miejsca pracy glebogryzarką. Dodatkowa regulacja głębokości daje efekt idealnie spulchnionej ziemi.



Glebogryzarka GL03 PRO

1 bieg do przodu
1 bieg do tyłu

Najwyższej jakości silnik

Solidna osłona silnika

Opony z agresywnym bieżnikiem

Dźwignia zmiany biegów

Dźwignia załączania układu roboczego oraz jazdy

Regulacja uchwytu roboczego

Ogranicznik głębokości roboczej

Duża szerokość robocza to większa wydajność pracy

Regulowane osłony boczne



GL450

Nr CEDRUSGL08

Silnik Weima 1,7kW, szerokość robocza 42cm, głębokość robocza 10cm, 1 bieg do przodu



GL01

Nr CEDRUSGL01

Silnik Loncin 4,1kW, szerokość robocza regulowana 30 - 60 - 80cm, głębokość robocza 18cm, 1 bieg do przodu, 1 bieg do tyłu

Glebogryzarki spalinowe Cedrus

CEDRUS
Garden

WEIMA



GL500

Nr CEDRUSGL500

Silnik Weima 4,3kW, szerokość robocza regulowana 50 - 100cm, głębokość robocza 15 - 25 cm, 2 biegi do przodu, 1 bieg do tyłu, koła gumowe w zestawie, koło podporowe

NOWOŚĆ

WEIMA



GL900

Nr CEDRUSGL900

Silnik Weima 4,3kW, szerokość robocza regulowana 58 - 120cm, głębokość robocza 15 - 30 cm, 2 biegi do przodu, 1 bieg do tyłu, koła gumowe w zestawie

NOWOŚĆ

RATO



GL05

Nr CEDRUSGL05

Silnik Rato 4,2kW, szerokość robocza 30-85cm, głębokość robocza 18cm, 2 biegi do przodu, 1 bieg do tyłu, koła pompowane w zestawie

RATO



GL06

Nr CEDRUSGL06

Silnik Rato 6,5kW, szerokość robocza 40-135cm, głębokość robocza 18cm, 2 biegi do przodu, 1 bieg do tyłu, pompowane koła w zestawie



GLX680
Nr CEDRUSGL10

Silnik Weima 4,0kW, szerokość robocza 44-68 cm, 2 biegi do przodu, 1 bieg do tyłu, zmiana kierunku obrotu noży, 3 rodzaje noży w zestawie, metalowe koła



GLX720
Nr CEDRUSGL11

Silnik Weima 4,0kW, szerokość robocza 40-66cm, 3 biegi do przodu, 2 biegi do tyłu, traktor jednoosiowy z WOM

LONCIN



GLX480/GLX480F
Nr CEDRUSGLX480 / CEDRUSGLX480F

Silnik Loncin 4,0kW, szerokość robocza 48cm, max głębokość robocza 17cm, 1 bieg do przodu, 1 bieg do tyłu, noże obracają się przeciwbieżnie - w modelu GLX480F noże obracają się współbieżnie

NOWOŚĆ

WEIMA



GLX540
Nr CEDRUSGLX540

Silnik Weima 4,0kW, szerokość robocza 54cm, max głębokość robocza 17cm, 2 biegi do przodu, 1 bieg do tyłu, zmiana kierunku obrotu noży

NOWOŚĆ

Glebogryzarki spalinowe Cedrus

CEDRUS
Garden

Nowe glebogryzarki z silnikami Weima posiadają wytrzymałe przekładnie oraz wzmocnione ramy. W naszej ofercie dostępne są cztery modele przeznaczone do różnych zastosowań.

Jedna maszyna wiele zastosowań

Glebogryzarka Cedrus GLX680 w zestawie wyposażona jest w koła gumowe oraz metalowe, noże do spulchniania ziemi, noże frezujące oraz noże do usuwania chwastów. Model GLX720 to traktor jednoosiowy, który sprzedawany jest w zestawie z glebogryzarką. Opcjonalnie do obu maszyn dostępne są takie akcesoria jak pług, wyorywacz czy obsypnik.

LONCIN



GLX-GT65-2L / GLXGT65-2B&S

Nr CEDRUSGLX-GT65-2L / Nr CEDRUSGLX-GT65-2B&S

Silnik Loncin 4,1kW / Briggs&Stratton 4,2kW, szerokość robocza 50cm, max głębokość robocza 17cm, 1 bieg do przodu, 1 bieg do tyłu

LONCIN



GL03PRO-LC / GL03PRO-B&S

Nr CEDRUSGL03PRO-LC / CEDRUSGL03PRO-B&S

Silnik Loncin 4,1 kW / Briggs&Stratton 4,2kW, szerokość robocza 45 cm, 1 bieg do przodu, 1 bieg do tyłu, zmiana kierunku obrotu noży

HONDA
POWER PRODUCTS



ROTO 408

Nr 3200020204/3200480201

Silnik Honda 3,6kW, szerokość robocza 48cm, głębokość robocza 17cm, 1 bieg do przodu, 1 bieg do tyłu

Glebogryzarki spalinowe Loncin

LONCIN



360A

Nr 1WG2.2-36FQ-DA

Silnik Loncin 2,4kW, szerokość robocza 36cm, głębokość robocza 10cm, 1 bieg do przodu

NOWOŚĆ

LONCIN



600

Nr 1WG3.4-60FQ-D

Silnik Loncin 4,1kW, szerokość robocza 55-82cm, głębokość robocza 10cm, 1 bieg do przodu, 1 bieg do tyłu

NOWOŚĆ

LONCIN



850

Nr 1WG3.9-85FQ-Z

Silnik Loncin 4,1kW, szerokość robocza 60-85cm, głębokość robocza 18cm, 2 biegi do przodu, 1 bieg do tyłu

NOWOŚĆ



Glebogryzarki spalinowe

Marka	Cedrus	Cedrus	Cedrus	Cedrus	Cedrus	Cedrus	Cedrus
Model	GL450	GL01	GL500	GL900	GL05	GL06	GLX680
Producent silnika	Weima	Loncin	Weima	Weima	Rato	Rato	Weima
Model silnika	W80F	G200F	WM168FB/P	WM168FB/P	R210	R390	WM170F/P
Moc silnika [kW]	1,7	4,1	4,3	4,3	4,2	6,5	4,0
Pojemność silnika [cm³]	78,5	196	196	196	212	389	212
Max. głębokość robocza [cm]	10	18	25	30	18	18	10
Szerokość robocza [cm]	42	30-80	50-100	80-120	30-85	40-135	44-68
Biegi przód / tył	1	1 / 1	2/1	2/1	2/1	2/1	2/1
Prędkość obrotu ostrzy [obr./min]	134	155	bd	bd	190	145	bd
Zmiana kierunku obrotów noży	○	○	○	○	○	○	●
Zalecana powierzchnia pracy [m²]	1000	1000	1500	2000	3000	5000	4000
Waga netto [kg]	29	61	66	78	61	125	83

Cedrus	Cedrus	Cedrus	Cedrus	Cedrus	Cedrus	Cedrus	Cedrus	Cedrus	Cedrus	Pubert
GLX720	GLX480 GLX480F	GLX540	RUSGLX -GT65-2B&S	RUSGLX -GT65-2L	GL03PRO -LC	GL03PRO -B&S	360A	600	850	ROTO 408
Weima	Loncin	Weima	B&S	Loncin	Loncin	B&S	Loncin	Loncin	Loncin	Honda
WM170F/P	H200	WM170F/P	CR950	G200F	G200F	CR950	LC1P65FE	G200F	LC170F-2	GP160
4,0	4,0	4,0	4,8	4,1	4,1	4,2	2,4	4,1	4,4	3,6
212	196	212	208	196	196	208	139	196	212	163
18	17	17	18	18	17	17	10	10	18	17
40-50-66	48	54	50	50	45	45	36	55-82	60-85	48
3/2	1/1	2/1	1 / 1	1 / 1	1 / 1	1 / 1	1	1/1		1 / 1
bd	bd	bd	180	180	190	190	90	144	93-130	207,3
○	○	●	○	○	●	●	○	○	○	○
5000	2500	3000	2500	2500	2500	2500	1000	1500	2500	3500
123	70	90	80	80	93	93,5	27,5	60	71	73

Traktory jednoosiowe

Traktor jednoosiowy to nośnik narzędzi, do którego zainstalować można wiele różnych akcesoriów, dzięki którym wykonasz wszelkie prace w ogrodzie. Jest to uniwersalna maszyna dla właścicieli dużych działek, amatorów ogrodnictwa, firm komunalnych oraz spółdzielni mieszkaniowych.



Jedna maszyna wiele zastosowań

Bogata oferta akcesoriów dedykowanych do traktorów jednoosiowych Cedrus zawiera urządzenia aktywne napędzane za pomocą wałka WOM są to m.in. glebogryzarka, kosiarka, brona aktywna, odśnieżarka, zmiatarka. Drugą grupę stanowią akcesoria pasywne do których należą pług, obsypnik, lemiesz do odśnieżania itp.



CEDTJ01
Nr TJ01

Loncin 9,0kW, rozrusznik elektryczny, sprzęgło hydromechaniczne - mokre, blokada mechanizmu różnicowego, 3 biegi do przodu i do tyłu, 125kg



CEDTJ02
Nr TJ02

Loncin 9,0kW, rozrusznik elektryczny, sprzęgło mechaniczne - suche, blokada mechanizmu różnicowego, 3 biegi do przodu, 2 biegi do tyłu, 115kg

Traktory jednoosiowe

Marka	Cedrus	Cedrus
Model	TJ01	TJ02
Producent silnika	Loncin	Loncin
Model silnika	G420F	G420F
Moc znamionowa silnika [kW]	9/3600	9/3600
Pojemność silnika [cm³]	420	420
Rozrusznik elektryczny	Tak	Tak
Rodzaj sprzęgła	Hydromechaniczne - mokre	Mechaniczne - suche
Blokada mechanizmu różnicowego	Tak	Tak
Biegi przód/tył	3 / 3	3 / 2
Prędkość [km/h]	1,5 do 4,5	1,5 do 11,2
Wielkość kół	5"x 10"	5"x 10"
Waga [kg]	125	115

Akcesoria do traktorów jednoosiowych

Marka	Cedrus	Cedrus	Cedrus	Cedrus
Nazwa	Brona wirnikowa	Siewnik aktywny	Glebogryzarka	Glebogryzarka
Numer katalogowy	CEDRTJ01	CEDRTJ02	CEDRTJ03	CEDRTJ04
Specyfikacja	szerokość robocza 75 cm, głębokość robocza 10 cm (regulowana), 10 ostrzy	szerokość robocza 75 cm, głębokość robocza 20 cm	szerokość robocza 63,5 cm, głębokość robocza 20 cm, 290 obr./min	szerokość robocza 80 cm, głębokość robocza 20 cm, 290 obr./min
Marka	Cedrus	Cedrus	Cedrus	Cedrus
Nazwa	Pług regulowany z odkładnicą	Obsypnik	Kosiarka listwowa	Kosiarka bijakowa
Numer katalogowy	CEDRTJ10	CEDRTJ11	CEDRTJ12	CEDRTJ13
Specyfikacja			szerokość robocza 100 cm, wysokość koszenia regulowana 1,27 do 6,35 cm, podwójne ostrza, przekładnia w kąpiel olejowej	szerokość robocza 97 cm, 48 noży typu "Y", wysokość koszenia od 1,27 do 10,16 cm, regulowane koła samonastawne
Marka	Cedrus	Cedrus	Cedrus	Cedrus
Nazwa	Siodelko z kołami	Szybkozłącze	Przedłużka WOM	Łącznik do kół
Numer katalogowy	CEDRTJ21	CEDRTJ22	CEDRTJ23	CEDRTJ25
Specyfikacja				

Cedrus	Cedrus	Cedrus	Cedrus	Cedrus
Glebogryzarka	Pług-frez	Pług aktywny, obrotowy, dwustronny	Pług aktywny, jednostronny	Pług obrotowy, dwustronny
CEDRTJ05	CEDRTJ06	CEDRTJ07	CEDRTJ08	CEDRTJ09
szerokość robocza 101,5 cm, robocza 20cm, 290 obr./min	szerokość robocza 35 cm, głębokość robocza 25 cm	głębokość robocza 30 cm, szerokość robocza 25 cm	głębokość robocza 30 cm, szerokość robocza 25 cm	głębokość robocza 30 cm, szerokość robocza 25 cm
Cedrus	Cedrus	Cedrus	Cedrus	Cedrus
Kosiarka nożowa	Mulczer	Zamiatarka	Odśnieżarka	Lemiesz
CEDRTJ14	CEDRTJ15	CEDRTJ16	CEDRTJ17	CEDRTJ18
szerokość robocza 97 cm, kosz 140 l	szerokość robocza 80 cm	szerokość robocza 100 cm, średnica szczotki 48 cm, regulacja wysokości	szerokość robocza 71 cm, wysokość robocza 53 cm,	szerokość robocza 100 cm
Cedrus	Cedrus	Cedrus		
Obciążniki kół	Obciążniki kół	Koła metalowe		
CEDRTJ27	CEDRTJ28	CEDRTJ29		
waga 17 kg	waga 34kg			

 **CEDRUS®**

POMOCNY W OGRODZIE

OD 30 LAT



Jeden ruch, cztery kawałki

Nasze łuparki mogą być wyposażone w specjalny klin rozłupujący drewno na cztery części, dzięki czemu za jednym ruchem dostajemy polano idealnie pasujące do kominka.



Duża wydajność rozdrobnienia

Specjalny system roboczy, wykorzystujący ostrza oraz bijaki, rozdrabnia gałęzie o dużej średnicy. Rozdrobniony materiał idealnie nadaje się na kompost lub opał. Maszyna może rozdrabniać zębki drzewne, gałęzie drzew i odpady leśne.





 **CEDRUS**[®]
Garden

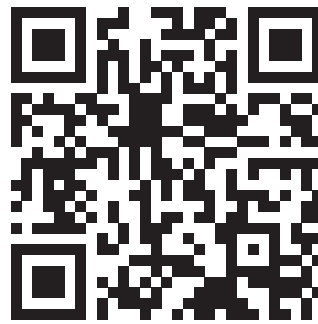

**Sprawdź ofertę!
Łuparki elektryczne**

O łupaniu i rozdrabnianiu drewna wiemy wszystko

Sadzimy drzewa, przycinamy, ścinamy, łupimy, rozdrabniamy. Przez cały cykl życia drzewa towarzyszą mu profesjonalne maszyny dla lasu i ogrodu. Łuparki i rozdrabniacze marki Cedrus to wytrzymałe i niezawodne maszyny. Nasze łuparki poradzą sobie z łupaniem najtwardszych kawałków drewna. Dodatkowe kliny do rozłupywania pozwalają za jednym razem podzielić drewno na 4 części. Ogromna siła nacisku pozwala pracować maszynie lekko, bez przeciążania mechanizmu.

W zależności od zapotrzebowania, zasilane silnikami elektrycznymi oraz spalinowymi. W asortymencie znajdziecie łuparki do drewna pionowe i poziome, idealne dla amatorów i profesjonalistów, którzy potrzebują łupać drewno do własnego kominka lub zajmują się dostawą drewna kominkowego zawodowo. Ważnymi cechami, zwłaszcza dla profesjonalistów, jest kilkugodzinna praca bez przestoju oraz maksymalna długość drewna, do której przystosowana jest łuparka Cedrus.

Z gałęziami najlepiej poradzą sobie rozdrabniacze Cedrus. W zależności o potrzeb w naszej ofercie znaleźć można kompaktowe rozdrabniacze ogrodowe, a także maszyny przeznaczone do wykorzystania w firmach zajmujących się architekturą zieleni.

Łuparki do drewna

CEDRUS
Garden



LS02H
Nr CEDLS02H

Łuparka pozioma, silnik jednofazowy 2,2kW, siła nacisku 7T, długość łupanego drewna 52cm, opcjonalnie klin na 4 części



LS06V
Nr CEDLS06V

Łuparka pionowa, silnik jednofazowy 3,0kW, siła nacisku 7T, długość łupanego drewna 55cm, opcjonalnie klin na 4 części, klin poszerzony



LS07V
Nr CEDLS07V

Łuparka pionowa, silnik trzyfazowy 3,5kW, siła nacisku 8T, długość łupanego drewna 55cm, opcjonalnie klin na 4 części, klin poszerzony



LS08V
Nr CEDLS08V

Łuparka pionowa, silnik trzyfazowy 3,0kW, siła nacisku 11T, długość łupanego drewna 104cm, opcjonalnie klin na 4 części, klin poszerzony



LS09V
Nr CEDLS09

Łuparka pionowa, silnik trzyczonowy 3,5kW, siła nacisku 14T, długość łupanego drewna 104cm, opcjonalnie klin na 4 części, klin poszerzony



LS10V
Nr CEDLS08V

Łuparka pionowa, silnik trzyczonowy 5,1kW, siła nacisku 22T, długość łupanego drewna 110cm, opcjonalnie klin na 4 części, klin poszerzony



LS16V-L
Nr CEDLS16V-L

Łuparka pionowa, silnik spalinowy 4,1kW, siła nacisku 16T, długość łupanego drewna 110cm, opcjonalnie klin na 4 części, klin poszerzony

NOWOŚĆ



LS22V-L
Nr CEDLS22V-L

Łuparka pionowa, silnik spalinowy 4,1kW, siła nacisku 22T, długość łupanego drewna 110cm, opcjonalnie klin na 4 części, klin poszerzony

NOWOŚĆ

Rozdrabniacze spalinowe



Z pozostałościami po wiosennych i jesiennych porządkach w ogrodzie oraz po ścinie drzew pomogą nam rozdrabniacze spalinowe Cedrus. W gamie ofertowej znajdują się cztery maszyny o różnej średnicy rozdrabnianych gałęzi - od 10 do 15cm. Najpopularniejszym rozwiązaniem układu tnącego rębaka jest bęben z dwoma nożami. Wśród proponowanych przez nas rębaków znajdzie się także model wyposażony w dodatkowe noże rozdrabniające oraz hydrauliczny podajnik gałęzi. Niektóre modele wyposażone zostały w elektryczny rozrusznik, dzięki któremu w łatwy sposób uruchomimy maszynę.



Niezawodna konstrukcja systemu napędowego

Przeniesienie napędu z silnika na układ roboczy następuje poprzez dwa paski napędowe. Ich odpowiednie napięcie gwarantuje bezawaryjną pracę oraz mniejsze zużycie podzespołów. Należy pamiętać o harmonogramie przeglądów i serwisów maszyn.

LONCIN



CEDRB02

Silnik Loncin 3,6kW, średnica gałęzi do 10cm, 2 ostrza na bębnie, zestaw transportowy, licznik motogodzin

LONCIN



CEDRB02PRO

Silnik Loncin 4,4kW, średnica gałęzi do 12cm, 2 ostrza na bębnie, bęben 350mm, zaczep kulowy, licznik motogodzin

NOWOŚĆ



LONGCIN



CEDRB03

Silnik Loncin 6,6kW, średnica gałęzi do 12cm, 2 ostrza na bębnie, zestaw transportowy, licznik motogodzin

LONGCIN



CEDRB04PRO-E

Silnik Loncin 6,6kW, średnica gałęzi do 15cm, 2 ostrza na bębnie, zestaw transportowy, elektryczny rozrusznik, licznik motogodzin

LONGCIN



CEDRB05PRO-HE

Silnik Loncin 6,6kW, średnica gałęzi do 12cm, tarcza z dwoma nożami tnącymi, 10 noży rozdrabniających, zestaw transportowy, elektryczny rozrusznik, podajnik hydrauliczny, licznik motogodzin

Łuparki do drewna

Marka	Cedrus	Cedrus	Cedrus	Cedrus	Cedrus	Cedrus	CEDLS16V-L	CEDLS22V-L
Model	LS02H	LS06V	LS07V	LS08V	LS09V	LS10V	LS16V-L	LS22V-L
Rodzaj	Pozioma	Pionowa	Pionowa	Pionowa	Pionowa	Pionowa	Pionowa	Pionowa
Moc silnika [W]	2200	3000	3500	3000	3500	5100	4100	4100
Napięcie / Częstotliwość [V/Hz]	230 / 50	230 / 50	400 / 50	230 / 50	400 / 50	400 / 50		
Siła nacisku [T]	7	7	8	11	14	22	16	22
Max długość drewna [cm]	52	55	55	104	104	110	110	110
Klin łupiący na 4 części	●	●	●	●	●	●	●	●
Klin poszerzany	○	●	●	●	●	●	●	●
Waga netto [kg]	45	99	108	178	187	308	248,5	302

Rozdrabniacze spalinowe

Marka	Cedrus	Cedrus	Cedrus	Cedrus	Cedrus
Model	RB02	RB02PRO	RB03	RB04PRO-E	RB05PRO-HE
Producent silnika	Loncin	Loncin	Loncin	Loncin	Loncin
Model silnika	G200F	LC170F	G420F	G420F e-start	G420F e-start
Pojemność silnika [cm³]	196	196	212	420	420
Średnica gałęzi [cm]	do 10	do 12	do 12	do 15	do 12
Wydajność [m³/h]	3-5	3-5	4-6	5-7	4-6
Układ tnący	2 noże	2 noże	2 noże	2 noże	2 noże tnące, 10 noży rozdrabniających
Waga netto [kg]	85	135	185	260	293

Akcesoria Łuparek

Marka	Cedrus	Cedrus	Cedrus	Cedrus	Cedrus	Cedrus
Nazwa / opis	Stojak łuparki LS02H	Klin na 4 części do LS02H	Klin na 4 części do LS06V	Klin na 4 części do LS07V	Klin na 4 części do LS08V i LS09V	Klin na 4 części do LS10V
Numer katalogowy	CEDRLS01	CEDRLS02	CEDRLS03	CEDRLS04	CEDRLS08	CEDRLS09

Marka	Cedrus	Cedrus	Cedrus	Cedrus
Nazwa / opis	Klin poszerzony do LS06V	Klin poszerzony do LS07V	Klin poszerzony do LS08V i LS09V	Klin poszerzony do LS10V
Numer katalogowy	CEDRLS05	CEDRLS06	CEDRLS13	CEDRLS12



Bogate wyposażenie pozwala pracować w każdych warunkach

Bez względu na profesjonalne lub amatorskie przeznaczenie, nasze wykaszarki zostały wyposażone w nóż do wysokiej trawy, głowicę żytkową oraz wygodne szelki zapewniające komfort użytkownikowi.

!



CEDRUS

POMOCNY W OGRODZIE

OD 30 LAT



CEDRUS
Garden



**Zobacz film
Wykaszarki spalinowe**

Ciężka praca w komfortowych warunkach - sprawdź ofertę wykaszarek Cedrus

Wykaszarka często jest jedynym narzędziem, dzięki któremu możesz uporać się z trawą w niedostępnym terenie. Wielogodzinne wykaszanie skarp czy rowów nie musi wiązać się z ciężką pracą. Nasze wykaszarki zostały zaprojektowane tak, aby ich moc, rozkład ciężaru na ciele operatora oraz niski poziom wibracji zapewniały komfortową i efektywną pracę.

Półautomatyczne głowice żyłkowe pozwalają kontrolować ilość zużywanej żyłki, która jest istotnym czynnikiem wpływającym na efekt oraz koszt pracy wykaszarką spalinową. W asortymencie naszej firmy znajduje się bogata oferta żyłek o różnej długości na szpuli, kształcie oraz wytrzymałości.

Wysokiej jakości silniki dwusuwowe, w które zostały wyposażone nasze wykaszarki, posiadają dużą moc oraz funkcje potrzebne podczas częstej, ciężkiej pracy.

Wykaszarki spalinowe Cedrus



Nowa grupa wykaszarek Cedrus serii WK odznacza się wyjątkową trwałością oraz bogatym wyposażeniem. Maszyny uzbrojone zostały w bardzo efektywny system tłumienia wibracji, co w znacznym stopniu zmniejsza zmęczenie operatora. Każda maszyna zawiera głowicę żyłkową, nóż do trawy oraz wygodne szelki.

Dzięki naszym kosom spalinowym poradzisz sobie z wysokimi zaroślami oraz precyzyjnie wykosisz trawnik w pobliżu drzew, płotów i innych przeszkód.

Głowica żyłkowa służy do regularnego koszenia trawy. Kiedy chcesz zrobić porządek z rzadko koszonym terenem głowicę warto zamienić na nóż do wysokiej trawy.



CEDWK330R

Moc silnika 1,36KM, podwójny uchwyt, szelki, nóż do wysokiej trawy

NOWOŚĆ



CEDWK430X

Moc silnika 1,77KM, podwójny uchwyt, szelki, nóż do wysokiej trawy, system antywibracyjny



CEDWK520X

Moc silnika 2,04KM, podwójny uchwyt, szelki, nóż do wysokiej trawy, system antywibracyjny

Wypróbuj nową serię wykaszarek Cedrus, które zostały stworzone, aby poradzić sobie z trawą w każdych warunkach.



Urządzenie wielofunkcyjne Cedrus



CEDUW552

Moc silnika 1,97KM, uchwyt pojedynczy, uniwersalne wykorzystanie, 4 funkcje: podkaszarka z głowicą oraz nożem, nożyce na wysięgniku, pilarka na wysięgniku, przedłużka

NOWOŚĆ

Wykaszarki spalinowe

Marka	Cedrus	Cedrus	Cedrus	Cedrus
Model	WK330R	WK430X	WK520X	UW552
Rodzaj silnika	2-suw	2-suw	2-suw	2-suw
Model silnika	Cedrus	Cedrus	Cedrus	Cedrus
Moc [(KM) / obr./min]	1,36 / 7500	1,77 / 7500	2,04 / 7500	1,97 / 7500
Pojemność silnika [cm³]	32,6	42,7	51,7	51,7
Zbiornik paliwa [l]	0,9	1,1	1,1	0,92
Gaźnik	Producenta	Producenta	Producenta	Producenta
Paliwo	Mieszanka 40:1	Mieszanka 40:1	Mieszanka 40:1	Mieszanka 40:1
Średnica rury [mm]	26	28	28	26
Głowica	Półautomatyczna	Półautomatyczna	Półautomatyczna	Półautomatyczna
Szelki	●	●	●	●
Nóż	3-zębny	3-zębny	3-zębny	3-zębny
Waga [kg]	7,1	7,5	7,5	11,5



Funkcjonalność ułatwiająca pracę

Tworzone z myślą o wykorzystaniu do prac w lesie oraz ogrodzie, posiadają szereg funkcji pozwalających w prosty sposób wykonać pracę.

Najwyższej klasy układ tnący

Pilarki spalinowe Cedrus zostały wyposażone w prowadnice oraz łańcuchy renomowanej marki Oregon, zapewniającej jakość oraz wysoką wydajność.



CEDRUS®

POMOCNY W OGRODZIE

OD 30 LAT

CEDRUS®
Garden



**Zobacz produkt na naszej stronie
www.cedrus.com.pl**

Od sadzenia poprzez przycinanie, aż do ścinania - nasze maszyny pomogą w każdej pracy!

Pilarki spalinowe Cedrus zostały stworzone dla użytkownika, który potrzebuje mocnej, łatwej w obsłudze, trwałej i niezawodnej maszyny do obalania i cięcia. Wiele modeli o różnej mocy, różnej długości prowadnicy oraz konstrukcji uchwytów pozwoli dobrać maszynę do Twoich potrzeb. Łatwy rozruch, pompka paliwowa, boczny napinacz łańcucha, wymienne kółko pływające, hamulec łańcucha to tylko kilka funkcji wpływających na komfort i bezpieczeństwo pracy.

Także inne nasze dwusuwowe maszyny pozwolą zaoszczędzić Ci czas oraz pieniądze. Nasze nożyce do żywopłotu to gwarancja jakości i solidnej budowy. Wyposażone w japońską listwę tnącą pozwolą uporać się z przerośniętym żywopłotem.

Świdry glebowe dostępne w naszej ofercie ułatwią budowę ogrodzenia, czy sadzenie drzewek w sadzie.

Naszym głównym celem jest tworzenie maszyn, dzięki którym praca w ogrodzie, lesie i sadzie będzie dla Ciebie przyjemnością. Wypróbuj maszyny marki Cedrus już dzisiaj!

Pilarki spalinowe Cedrus



Wyważona konstrukcja i niski poziom wibracji

Specjalne amortyzatory izolują uchwyt od silnika, aby oszczędzić pilarzowi nadmiernych drgań wynikających z pracy silnika. Nasze pilarki zostały zaprojektowane tak, aby praca z różnej długości prowadnicami była komfortowa.



PS25-10T
Nr CEDPS25-10T

Moc silnika 1,2KM, układ tnący Oregon, prowadnica 10", łańcuch 3/8" 1,3mm, pilarka z górnym uchwytem dla arborystów



PS40-16T
Nr CEDPS40-16T

Moc silnika 2,0KM, układ tnący Oregon, prowadnica 16", łańcuch 3/8" 1,3mm,



PS50-18T
Nr CEDPS50-18T

Moc silnika 3,0KM, układ tnący Oregon, prowadnica 18", łańcuch 0,325" 1,5mm, automatyczna pompka olejowa, boczny napinacz łańcucha

Świdry spalinowe Nożyce do żywopłotu



SW02

Nr CEDRUSSW02

Silnik Zongshen XP140A 4,5KM, sprzęgło odśrodkowe, różne rodzaje wiertel do wyboru



SW03

Nr CEDSW03

Silnik 1,8KM, sprzęgło odśrodkowe, wiertło 200mm, sprężyna bezpieczeństwa



AG500-TB50

Silnik Mitsubishi 2,44KM, sprzęgło odśrodkowe, różne rodzaje wiertel do wyboru



NZ02

Nr CEDRUSNZ02

Moc silnika 1,1KM, długość listwy 61cm, odległość między zębami 35mm, regulacja uchwytu, łątki rozruch

Pilarki spalinowe

Marka	Cedrus	Cedrus	Cedrus
Model	PS25-10T	PS40-16T	PS50-18T
Rodzaj silnika	2-suw	2-suw	2-suw
Moc silnika [KM / obr./min]	1,2 / 7500	2,0 / 7500	3,0 / 7500
Pojemność silnika [cm ³]	25,4	40,1	50,1
Długość prowadnicy	10" Oregon	16" Oregon	18" Oregon
Łańcuch [mm]	3/8" 1,3	3/8" 1,3	0,325" 1,5
Pojemność zbiornika paliwa [l]	0,31	0,55	0,55
Pojemność zbiornika oleju [l]	0,21	0,26	0,26
Gaźnik	Producenta	Producenta	Producenta
Mieszanka paliwowa	40:1	40:1	40:1
Max obroty podczas pracy [obr./min]	10000	10000	10000
Obroty biegu jałowego [obr./min]	2800	2800	2800
Waga netto [kg]	4,5	4,7	5,1

Nożyce do żywopłotu

Marka	Cedrus
Model	NZ02
Pojemność silnika [cm ³]	24,5
Moc silnika [KM / obr./min]	1,1 / 7500
Długość listwy tnącej [cm]	61
Odstęp między zębami [mm]	35
Pojemność zbiornika paliwa [l]	0,24
Gaźnik	Producenta
Regulacja uchwytu	5 pozycji
Waga netto [kg]	5,5

Świdry spalinowe

Marka	Cedrus	Cedrus	Kaaz / Sarp
Model	SW02	SW03	AG500-TB50
Pojemność silnika [cm³]	141	51,7	47,1
Moc silnika [KM]	4,5	1,8	2,44
Prędkość obrotowa [obr./min]	200	310	170
Przekazanie napędu	Sprzęgło odśrodkowe	Sprzęgło odśrodkowe	Sprzęgło odśrodkowe
Pojemność oleju w przekładni [ml]	-	-	-
Pojemność zbiornika paliwa [l]	0,8	0,96	0,9
Waga netto [kg]	17,5	13,7 z wiertłem 200mm	9,3
W zestawie		Wiertło 200mm x 800mm, sprężyna bezpieczeństwa	
Opcja	Wiertło 100, 150, 200, 250, 300mm przedłużka wiertła 15cm, 30cm, 45cm	Wiertło 100mm, 150mm, 200mm	Wiertło 60, 80, 100, 150, 200, 250mm x750mm, przedłużka wiertła 300mm

Akcesoria do świdrów

Marka	Cedrus	Cedrus	Cedrus	Cedrus	Cedrus	Cedrus
Nazwa	Wiertło 100mm do SW01	Wiertło 150mm do SW01	Wiertło 200mm do SW01	Wiertło 100mm do SW03	Wiertło 150mm do SW03	Wiertło 200mm do SW03
Kod	DRILL 100MM C	DRILL 150MM C	DRILL 200MM C	600151	600152	600153
Marka	Cedrus	Cedrus	Cedrus	Cedrus	Cedrus	Cedrus
Nazwa	Wiertło 100mm do SW02	Wiertło 150mm do SW02	Wiertło 200mm do SW02	Wiertło 250mm do SW02	Wiertło 300mm do SW02	Wiertło 80mm do AG500
Kod	DRILL 100MM C2	DRILL 150MM C2	DRILL 200MM C2	DRILL 250MM C2	DRILL 300MM C2	DRILL 80MM G
Marka	Cedrus	Cedrus	Cedrus	Cedrus		
Nazwa	Wiertło 100mm do AG500	Wiertło 150mm do AG500	Wiertło 200mm do AG500	Wiertło 250mm do AG500		
Kod	DRILL 100MM G	DRILL 150MM G	DRILL 200MM G	DRILL 250MM G		

Koparki łańcuchowe

Koparki łańcuchowe to maszyny idealne do prac związanych z instalacją systemów nawadniających lub prowadzeniem przewodów elektrycznych. Kompaktowe rozmiary pozwalają na użycie ich w nawet bardzo wąskich i ciasnych zakamarkach ogrodów. Koparka łańcuchowa składa się z ramy z zamontowanym silnikiem spalinowym, który za pomocą pasków lub łańcuchów napędza łańcuch roboczy, wyposażony w specjalne zęby. Wykopywana ziemia układana jest obok wykopu, aby później łatwo można było nią go zasypać. W zależności od modelu głębokość wykopu wynosi od 15 do 60cm, a szerokość około 10cm.

HONDA
 POWER PRODUCTS

WBTR126H

Koparka łańcuchowa, silnik Honda 4,8kW, głębokość robocza 30,5cm, szerokość robocza 10cm, ślimak układający ziemię z boku wykopu, regulacja kąta ramienia

LONCIN

CEDKP01

Koparka łańcuchowa, silnik Loncin 9kW, głębokość robocza 20, 40, 60cm, szerokość robocza 10cm, ślimak układający ziemię z boku wykopu, regulacja kąta ramienia

LONCIN

CEDKP02

Koparka łańcuchowa, silnik Loncin 4,8kW, głębokość robocza 15, 25, 35, 45cm, szerokość robocza 10cm, ślimak układający ziemię z boku wykopu, regulacja kąta ramienia



Wycinarka do darni, frezy do pni

Wszystko w zasięgu ręki

Komfort pracy operatora to jeden z najważniejszych wyznaczników w konstruowaniu maszyn, dlatego wszystkie dźwignie i przełączniki tych maszyn zostały umiejscowione w zasięgu rąk operatora, aby zapewnić maksymalny komfort i bezpieczeństwo pracy.

HONDA
POWER PRODUCTS



WBS409H

Wycinarka do darni, silnik Honda 6,3kW, szerokość robocza 35cm, głębokość robocza 5cm, napęd, regulacja kąta oraz głębokości pracy noża, koła transportowe

HONDA
POWER PRODUCTS



WBSG13H

Frez do pni, silnik Honda 8,7kW, średnica tarczy 35,5cm, ilość zębów: 8, napęd za pomocą paska, regulacja kąta pracy

LONCIN



CEDFR01

Frez do pni, silnik Loncin 9kW, średnica tarczy 30cm, ilość zębów: 9, napęd za pomocą paska, regulacja kąta pracy

Koparki łańcuchowe

Marka	Cedrus	Cedrus	Weibang
Model	KP01	KP02	WBTR126H
Model silnika	Loncin G420F	Loncin G200F	Honda GX160
Pojemność silnika [cm³]	420	196	163
Moc znamionowa silnika [kW]	9	4,8	4,8
Głębokość kopania [cm]	20-40-60	15-25-35-45	30,5
Szerokość kopania [cm]	10	10	10,2
Ilość zębów	27	21	21
Prędkość łańcucha [m/min]	550	550	102,5
Waga netto [kg]	185	128	110

Wycinarka do darni

Marka	Weibang
Model	WBSC409H
Model silnika	Honda GX270
Pojemność silnika [cm³]	270
Moc znamionowa silnika [kW]	6,3
Szerokość robocza [cm]	35
Max głębokość robocza [cm]	5
Prędkość robocza [km/h]	0,6 - 0,8
Max wydajność [m²/h]	1000
Waga netto [kg]	180

Frezy do pni

Marka	Cedrus	Weibang
Model	FR01	WBSG13H
Model silnika	Loncin G420F	Honda GX390
Pojemność silnika [cm³]	420	390
Moc znamionowa silnika [kW]	9,0	8,7
Średnica tarczy tnących [cm]	30	35,5
Ilość zębów tnących	9	8
Wysokość pracy nad ziemią [cm]	60	53,4
Głębokość pracy pod ziemią [cm]	23,5	22,9
Waga netto [kg]	110	137



Jedna maszyna - wiele zastosowań!

Maszyna Cedrus DM03 2W1 sprawdzi się jako dmuchawa oraz odkurzacz. Wciągany materiał rozdrabniany jest w proporcji 16:1, za pomocą specjalnego noża umieszczonego na wentylatorze.



Cicha jak szum drzew

Emisja hałasu to duży problem w przypadku dmuchaw do liści, powodujący liczne ograniczenia i dyskomfort operatora. W dmuchawie Cifarelli BL6S problem został rozwiązany obniżając poziom hałasu do 64 dB(A) /15 mt. To jedyna, dostępna na naszym rynku, dmuchawa o tak niskiej emisji hałasu.



 CEDRUS®**POMOCNY W OGRODZIE****OD 30 LAT** CEDRUS®
Garden

Dmuchamy i chuchamy na Twój ogród i sad

Twój ogród niczym Twój dom wymaga regularnych porządków. Dlatego kompleksowa oferta firmy Cedrus zawiera sprawdzone i niezawodne dmuchawy spalinowe. W trosce o kondycję Twoich roślin i upraw przygotowaliśmy ofertę opryskiwaczy, nieocenionych w czasie wykonywania zabiegów ochrony i nawożenia roślin.

Dbając o Twój komfort, przedstawiamy otrząsarki firmy Cifarelli, które umożliwiają mechaniczny zbiór przemysłowo przetwarzanych owoców, osiągając ponad pięciokrotne zwiększenie wydajności w porównaniu ze zbiorami ręcznymi.

Wszystkie przedstawione maszyny zaliczamy do maszyn ręcznych i plecakowych, których waga została zredukowana do absolutnego minimum. Mając na względzie wielogodzinną pracę, każdy ze sprzętów został zaopatrzony w ergonomiczne pasy i szelki niwelujące uczucie zmęczenia oraz systemy amortyzacji i antywibracyjny.

Do produkcji wykorzystano najwyższej jakości komponenty, dobrane z myślą o odporności na uszkodzenia. Wysokie parametry sprzętów umożliwiają wykonanie nawet najcięższych prac ogrodowych, np.: zdmuchiwanie mokrych liści, czy oprysk do 16 m w pionie i 18 m w poziomie, ograniczając przy tym emisję hałasu i umożliwiając prace wieczorne lub w miejscach wymagających zachowania ciszy.

Pamiętaj, każdy profesjonalista potrzebuje niezawodnego sprzętu, dlatego wybierz dmuchawy, opryskiwacze i otrząsarki sprawdzone przez nas.

Dmuchawy spalinowe Cedrus

Lekki sprzęt o wielkiej mocy! Poznaj szeroką ofertę dmuchaw spalinowych Cedrus, stworzoną z myślą o usuwaniu liści z przydomowych ogrodów, jak i dużych obszarów przestrzeni miejskiej.

Bez drgań, bez urazów

Silnik nie przenosi drgań na operatora, dzięki specjalnym amortyzatorom izolującym go od uchwytów sterujących pracą dmuchawy. Praca to czysta przyjemność.

CEDRUS
Garden



DM05PRO
Nr CEDDM05PRO

Moc silnika 4,2KM, duża prędkość powietrza, system antywibracyjny, wygodne szelki, pompka paliwa



DM04
Nr CEDDM04

Moc silnika 2KM, duża prędkość powietrza, system amortyzacji, wygodne szelki, pompka paliwa, gaźnik Walbro



DM03 2w1
Nr CEDDM03 2IN1

Moc silnika 0,85KM, duża prędkość powietrza, system amortyzacji, funkcja odkurzacza i dmuchawy, rozdrabnianie wciąganego materiału, łatwy rozruch



 CIFARELLI



W nich tkwi moc

Cifarelli BL1200 to jedna z dmuchaw o najwyższej mocy na rynku, wyposażona w silnik 5KM. Wysoka prędkość wylotowa powietrza pozwala oczyszczać nawet wilgotne tereny i to z dużej ilości liści. Sprawdza się w czyszczeniu dużych terenów, np. stadionów czy parków.



BL6S

Moc silnika 2,3KM, duża prędkość powietrza, system amortyzacji, wygodne szelki, pompka paliwa, bardzo cicha praca 64dB



BL1200

Moc silnika 5,0KM, duża prędkość powietrza, system amortyzacji, wygodne szelki, pompka paliwa, łatwy system montażu rur

Opryskiwacze, otrząsarka, odkurzacz do orzechów

Prezentujemy poszerzoną linię opryskiwaczy spalinowych marki Cedrus. Bazując na oczekiwaniach użytkowników i własnych doświadczeniach, stworzyliśmy nowe, niezawodne modele. Sprawdź to!

Mgietka czy strumień - wielkość kropli zależy od Ciebie

Pozwala równomiernie rozprowadzić oprysk na dużej przestrzeni. Idealnie rozpyła ciecz na drobną mgietkę, zapewniając najlepsze wchłanianie się oprysku, minimalizując straty. Dysza ma 9 pozycji regulacji rozmiaru kropli. Wytwarza wszystkie stopnie rozpylenia: od strumienia do delikatnej mgły.



OP04

Nr CEDOP04

Moc silnika 2,04KM, pojemność zbiornika cieczy 14l, zasięg oprysku 12m, regulowana wielkość kropeł, funkcja dmuchawy, wygodne szelki, pompka wspomagająca



OP02

Nr CEDOP02

Moc silnika 4,1KM, pojemność zbiornika cieczy 14l, zasięg oprysku 17m, regulowana wielkość kropeł, funkcja dmuchawy, wygodne szelki, dodatkowa pompka zwiększająca zasięg oprysku w pionie



CIFARELLI



M1200

Opryskiwacz, moc silnika 5KM, pojemność zbiornika cieczy 17l, zasięg oprysku 18m, regulowana wielkość kropli, funkcja dmuchawy, wygodne szelki, duża amortyzacja



V1200B

Odkurzacz do orzechów i żołądki, moc silnika 3,6kW, pojemność zbiornika 20l, średnica rury 100mm, waga 16,5kg



SC904R

Otrząsarka, moc silnika 2,8KM, teleskopowy drążek 2 do 4,25m, ponad 2200 wstrząsów/min, skok zaczepu 42mm, wydajny system amortyzacji, wygodne szelki

NOWOŚĆ

Dmuchawy spalinowe

Marka	Cedrus	Cedrus	Cedrus	Cifarelli	Cifarelli
Model	DM04	DM03 2w1	DM05PRO	BL6S	BL1200
Rodzaj silnika	2-suw	2-suw	2-suw	2-suw	2-suw
Pojemność silnika [cm³]	41,5	22,5	75,6	52	77
Moc silnika [KM]	2,04	0,85	4,2	2,3	5
Objętość powietrza [m³/min]	15	7,8	24,8	20	27
Pojemność zbiornika paliwa [l]	1,5	0,6	2,1	3	2,15
Poziom natężenia hałasu	110	112	112	64	103
Waga netto [kg]	7,8	4,8	11,0	10,7	10,3

Odkurzacz do orzechów

Marka	Cifarelli
Model	V1200B
Model silnika	C7
Pojemność silnika [cm³]	77
Moc znamionowa silnika [kW]	3,6
Pojemność zbiornika paliwa [l]	2
Pojemność zbiornika na orzechy [l]	20
Średnica rury [mm]	100
Waga netto [kg]	16,5

Opryskiwacze spalinowe

Marka	Cedrus	Cedrus	Cifarelli
Model	OP04	OP02	M1200
Pojemność silnika [cm³]	41,5	79,4	77
Moc silnika [KM]	2,04	4,1	5
Pojemność zbiornika cieczy [l]	14	14	17
Pojemność zbiornika paliwa [l]	2	2	2,15
Zasięg oprysku [m]	12	17	18
Regulacja wypływu cieczy	●	●	●
Waga netto [kg]	11	14	11,8

Otrząsarka spalinowa

Marka	Cifarelli
Model	SC904R
Moc silnika [KM]	2,8
Pojemność silnika [cm³]	52
Paliwo	Mieszanka 50:1
Drażek teleskopowy [m]	od 2 do 4
Ilość wstrząsów na minutę	>2200
Skok zaczepu [mm]	55
Szerokość uchwytu górnego [mm]	42
Waga netto [kg]	11,3



Szczotki na wysokich obrotach

Zamiatasz żwir, piach, liście, odśnieżasz? Na kostce brukowej, chodniku, parkingu? Bez względu na rodzaj wykonywanej pracy dobierzesz odpowiednie parametry dzięki regulacji obrotów szczotki. Wszystko po to, aby pracę wykonać szybciej, dokładniej, bez wysiłku.

!

Zamiatarka czy odśnieżarka? Decyzja należy do Ciebie

Zamiatarki to urządzenia uniwersalne. Zestaw akcesoriów dodatkowych pozwala, przy użyciu lemiesza, zamienić maszynę w odśnieżarkę lub ułatwić zbieranie odpadów po zamontowaniu kosza.

!

 **CEDRUS®**

POMOCNY W OGRODZIE

OD 30 LAT

 **CEDRUS®**
Garden



Zobacz film
Zamiatarki spalinowe

Pozamiatane!

Latem i wiosną zmiata piach i inne nieczystości, jesienią doskonale radzi sobie z liśćmi, zimą odśnieża. Zamiatarka spalinowa to jedno z urządzeń wielofunkcyjnych, pracujących cały rok. Koniec z miotłami, szczotkami i łopatami oraz godzinami spędzonymi na sprzątanii czy odśnieżeniu posesji.

Dzięki dużej szerokości roboczej (max. 100cm) z regulowanym kątem pracy, możemy zamieść duży obszar z wysoką wydajnością, np. ulice, chodniki, ścieżki rowerowe, podjazdy i inne utwardzone nawierzchnie. Alternatywę dla zamiatarek stanowią odkurzacze do liści. Tradycyjne odkurzacze do liści oraz odkurzacze naburtowe to jedne z najbardziej wytrzymałych maszyn ogrodowych. Montowane do burty przyczepy lub posiadające kosz na odpady i napęd, idealnie nadają się do szybkiego sprzątnia dużych ogrodów, parków i innych rozległych terenów zielonych.

Wyposażone w rury ssące o długości nawet 5m zapewniają duży zasięg pracy bez konieczności przenoszenia sprzętu. Wybraliśmy dla Ciebie sprzęt najwyższej jakości. Co wybierasz? Zamiatarkę czy odkurzacz spalinowy?

Zamiatarki i odkurzaczarki spalinowe

Nasze zamiatarki spalinowe są wyposażone w wielostopniowe przekładnie mechaniczne, dzięki którym dostosujesz prędkość pracy do warunków zewnętrznych. Zmiana prędkości odbywa się za pomocą dźwigni zmiany biegów, zlokalizowanej na czytelnym panelu sterującym.

Kąt widzenia zależy od kąta zamiatania!

Zamiatarki Cedrus posiadają regulację kąta zamiatania w prawo i w lewo w zakresie do 15°, co znacznie wpływa na komfort pracy operatora.



SC02
Nr CEDSC02

Silnik Loncin 2,4kW, szerokość robocza 70cm, 9 prętów na tarczy, bez napędu, osłona układu roboczego



ZM02
Nr CEDRUSZM02

Silnik Loncin 4,1kW, szerokość robocza 60cm, 5 biegów do przodu, 2 biegi do tyłu, regulacja kąta co 15°, opcjonalnie kosz, lemiesz do odśnieżania



ZM04
Nr CEDRUSZM04

Silnik Loncin 4,1kW, szerokość robocza 80cm, 5 biegów do przodu, 2 biegi do tyłu, regulacja kąta co 15°, opcjonalnie kosz, lemiesz do odśnieżania

Cedrus ZM05PRO-E

Dźwignia załączenia napędu kół ●

Dźwignia regulacji prędkości obrotowej szczotki ●

Elektryczny start ●

Rozrusznik ręczny ●

Dźwignia regulacji wysokości szczotki ●

Montaż akcesoriów: kosz, lemiesz do odśnieżania ●

● Ssanie

Dźwignia załączenia obrotów szczotki ●

Dźwignia regulacji uchwytu ●

Potężny silnik gwarantuje nieprzerwaną pracę ●

3 biegi do przodu ●
1bieg do tyłu ●

Duże koła z wyraźnym bieżnikiem ●

Szczotka o szerokości 100 cm ●



LONCIN



ZM06-E 4IN1

Nr CEDRUSZM06-E 4IN1

Silnik Loncin 4,1kW z elektrycznym rozruchem (gniazdo 230V), szerokość robocza 80cm, 5 biegów do przodu, 2 biegi do tyłu, regulacja kąta co 15°, w zestawie odśnieżarka wimikowa, lemiesz, kosz



ZM05PRO-E

Nr CEDRUSZM05PRO-E

Silnik Cedrus Y173V 3,6kW elektryczny start, szerokość robocza 100cm, 3 biegi do przodu, 1 bieg wsteczny, regulacja kąta szczotki, regulacja obrotów szczotki, opcjonalnie kosz i lemiesz do odśnieżania

Odkurzacze spalinowe

W gamie profesjonalnych odkurzaczy znajdują się odkurzacze naburtowe i samojezdne. Maszyny są stworzone przy użyciu komponentów najwyższej jakości oraz cechują się dużą mocą i niezawodnymi rozwiązaniami, powstałymi na podstawie wieloletnich doświadczeń wymagających użytkowników. Nowy odkurzacz Cedrus LV58S 4w1 to uniwersalne urządzenie, które w standardzie posiada bogate wyposażenie, takie jak ssawa do odkurzania liści na dużych powierzchniach, rura ssąca do odkurzania trudno dostępnych miejsc, wałek do zmiatania powierzchni utwardzonych oraz wałek ze sprężynkami do wyczesywania trawnika.



To nie odkurzacz, to tornado!

Profesjonalne odkurzacze do liści charakteryzują się wykorzystaniem silników o dużej mocy i wysoką przepustowością powietrza. W połączeniu z rurą ssącą o dużej średnicy, otrzymujemy sprzęt sprawdzający się przy odkurzaniu ogrodów, parków i innych powierzchni.

LONCIN



CEDLV58S 4w1

Silnik Loncin LC1P65FE 4,1kW, przepustowość powietrza 18m³/min, szerokość ssawy 58cm, napęd, pojemność worka 150l, rura ssąca w zestawie, 2 wałki do zmiatania w zestawie

LONCIN



WBLV506C

Silnik Loncin G200F 4,1kW, przepustowość powietrza 63m³/min, szerokość ssawy 79cm, napęd, pojemność worka 240l, rura w zestawie



Z szacunku dla Twojego czasu

Szkoda czasu na opróżnianie koszy i worków, dlatego odkurzacze spalinowe mają funkcję montażu na burcie przyczepy. Zebrane liście, ścinki trawy, orzechy, kasztany, śmieci, puszki, butelki itp. ładują bezpośrednio na przyczepę.



WBLV50K

Silnik Kawasaki FJ180V, przepustowość powietrza 63m³/min, długość rury 4m, regulowany komin wyrzutowy



WBDL5021R

Silnik Rato V-Twin 15,8kW, przepustowość powietrza 88m³/min, długość rury 3m, elektryczny rozrusznik

Zamiatarki spalinowe

Marka	Cedrus	Cedrus	Cedrus	Cedrus
Model	ZM02	ZM04	ZM05PRO-E	ZM06-E 4IN1
Producent silnika	Loncin	Loncin	Cedrus	Loncin
Model silnika	G200F	G200F	Y173V	G200F z elektrycznym startem
Elektryczny rozruch	-	-	Tak	Tak, gniazdo 230V
Moc znamionowa silnika [kW]	4,1	4,1	3,6	4,1
Pojemność silnika [cm³]	196	196	173	196
Szerokość robocza [cm]	60	80	100	80
Biegi [przód / tył]	5 / 2	5 / 2	3 / 1	5 / 2
Regulacja kąta pracy	Z pozycji operatora co 15°	Z pozycji operatora co 15°	Z pozycji operatora co 15°	Z pozycji operatora co 15°
Regulacja obrotów szczotki	○	○	●	○
Wydajność [m²/h]	1500	2500	4000	2500
Pług do odśnieżania	Opcja CEDRZM01	Opcja CEDRZM08	Opcja CEDRZM14	W zestawie
Kosz	Opcja CEDRZM02	Opcja CEDRZM07	Opcja CEDRZM13	W zestawie
Odśnieżarka wirnikowa	-	-	-	W zestawie
Waga [kg]	70	80	82	80

Odkurzacze naburtowe

Marka	Weibang	Weibang
Model	WBLV50K	WBDL5021R
Producent silnika	Kawasaki	Rato
Model silnika	FJ180V	RV670 V-Twin
Przepustowość powietrza [m³/min]	63	88
Długość rury ssącej [m]	4	3
Średnica rury [mm]	160	254
Regulacja deflektora wyrzutu	O	●
Waga netto [kg]	60	167

Odkurzacz samobieżny

Marka	Weibang	Cedrus
Model	WBLV506C	CEDLV58S
Producent silnika	Loncin	Loncin
Model silnika	G200F	LC1P65FC
Przepustowość powietrza [m³/min]	63	18
Szerokość robocza [cm]	79	58
Napęd	●	●
Pojemność worka [l]	240	150
Waga netto [kg]	83	46
Wyposażenie seryjne	rura ssąca	rura ssąca, wałek do zmiatania trawnika wałek do zmiatania powierzchni twardych

Odśnieżarki

CEDRUS
Garden



SB56

Silnik Loncin H200 Snow Series, rozruch ręczny, szerokość robocza 56 cm, 6 biegów do przodu, 2 biegi do tyłu, wirnik dwustopniowy



SB56-E

Silnik Loncin LC170FS Snow Series, rozruch ręczny i elektryczny, szerokość robocza 56 cm, 5 biegów do przodu, 2 biegi do tyłu, wirnik dwustopniowy



SB61-E

Silnik Loncin LC170FSD Snow Series, rozruch ręczny i elektryczny 230 V, szerokość robocza 61 cm, 6 biegów do przodu, 2 biegi do tyłu, wirnik dwustopniowy



SB71-E

Silnik Loncin LC185FSD Snow Series, rozruch ręczny i elektryczny 230 V, szerokość robocza 71 cm, 6 biegów do przodu, 2 biegi do tyłu, wirnik dwustopniowy



Odśnieżarki

Marka	Cedrus	Cedrus	Cedrus	Cedrus
Model	SB56	SB56-E	SB61-E	SB71-E
Producent silnika	Loncin	Loncin	Loncin	Loncin
Model silnika	H200 Snow Series	LC170FS Snow Series	LC170FDS Snow Series	LC185FDS Snow Series
Rozrusznik	Ręczny	Ręczny	Elektryczny 230 V / ręczny	Elektryczny 230 V / ręczny
Pojemność silnika [cm³]	196	212	212	375
Szerokość robocza [cm]	53	56	61	71
Wysokość obudowy wimika [cm]	51	51	51	54,5
Typ przekładni	Tarcza cierna	Tarcza cierna	Tarcza cierna	Tarcza cierna
Rozmiar kół	13 x 4,1 - 6"	13 x 4,1 - 6"	13 x 4,1 - 6"	15 x 6,5 - 7"
Biegi [przód / tył]	4/1	5/2	6/2	6/2
Płozy	Metal	Metal	Metal	Metal
Regulowany komin wyrzutowy	Z pozycji operatora	Z pozycji operatora	Z pozycji operatora	Z pozycji operatora
Regulowany deflektor komina	●	●	Z pozycji operatora	Z pozycji operatora
Podgrzewane uchwyty	○	○	○	●
Waga [kg]	47	75	82	120



Cedrus Spółka Akcyjna

95-060 Brzeziny
ul. Przemysłowa 1
biuro@cedrus.com.pl

tel. (+48) 46 874 13 11
tel. (+48) 46 874 18 60

www.cedrus.com.pl

Partner handlowy Cedrus

